

DLP®-projektor

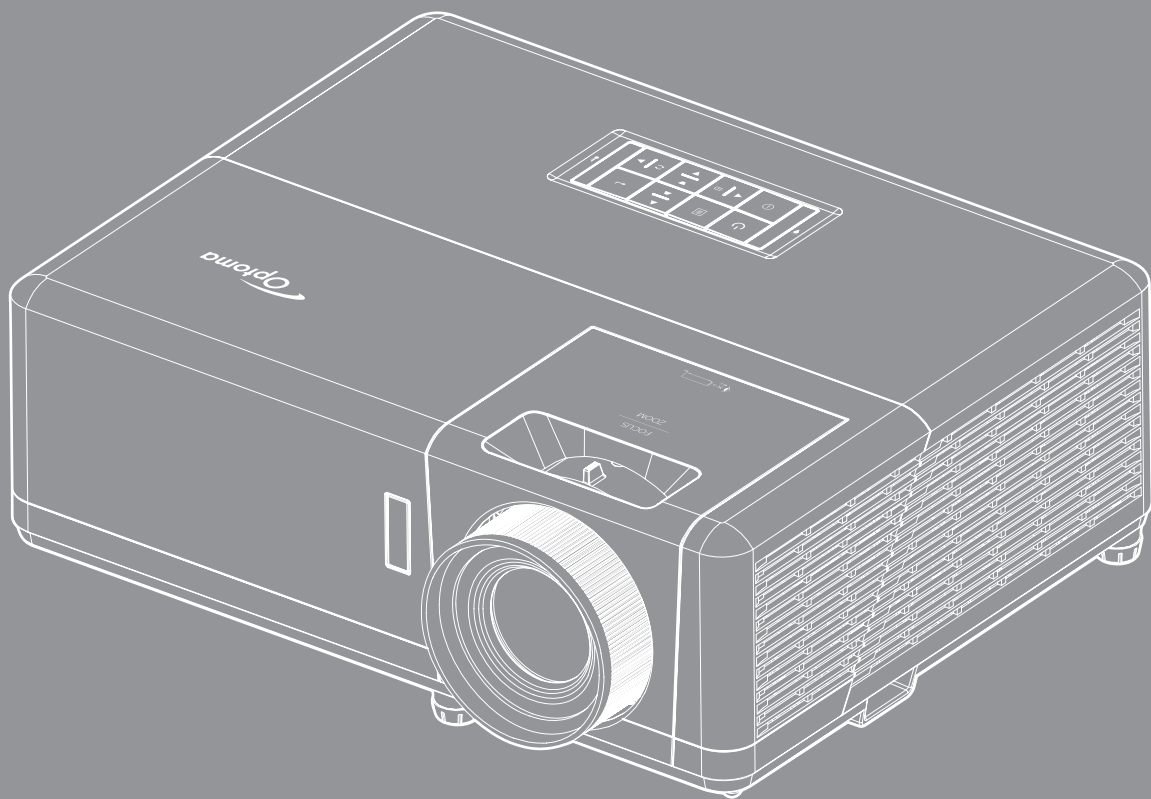

SISÄLTÖ

TURVALLISUUS	4
<i>Tärkeä turvaohje.....</i>	<i>4</i>
<i>Lasersäteilyn turvallisuustiedot.....</i>	<i>5</i>
<i>Tekijänoikeudet.....</i>	<i>6</i>
<i>Vastuuvapauslauseke</i>	<i>6</i>
<i>Tavaramerkkien tunnustaminen</i>	<i>6</i>
<i>FCC</i>	<i>6</i>
<i>Vaatimustenmukaisuusvakuutus EU-maissa</i>	<i>7</i>
<i>WEEE.....</i>	<i>7</i>
JOHDANTO	8
<i>Pakkaus.....</i>	<i>8</i>
<i>Vakiolisävarusteet</i>	<i>8</i>
<i>Valinnaiset lisävarusteet.....</i>	<i>8</i>
<i>Tuotekuvaus</i>	<i>9</i>
<i>Liitännät.....</i>	<i>10</i>
<i>Näppäimistö.....</i>	<i>11</i>
<i>Kaukosäädin 1.....</i>	<i>12</i>
<i>Kaukosäädin 2.....</i>	<i>13</i>
ASETUKSET JA ASENNUS.....	14
<i>Projektorin asennus.....</i>	<i>14</i>
<i>Lähteiden yhdistäminen projektoriin.....</i>	<i>17</i>
<i>Heijastetun kuvan säätäminen</i>	<i>18</i>
<i>Etäasetus.....</i>	<i>19</i>
PROJEKTORIN KÄYTTÖ.....	21
<i>Projektorin virran kytkeminen päälle/pois päältä</i>	<i>21</i>
<i>Tulolähteen valitseminen</i>	<i>22</i>
<i>Valikossa navigointi ja ominaisuudet.....</i>	<i>23</i>
<i>Kuvaruutuvalikkopuu</i>	<i>24</i>
<i>Näytön kuva-asetukset -valikko.....</i>	<i>32</i>
<i>Näytä 3D-valikko</i>	<i>35</i>
<i>Näyttö kuvasuhdevalikko.....</i>	<i>36</i>
<i>Näyttö reunamaskivalikko.....</i>	<i>39</i>
<i>Näyttö zoomivalikko.....</i>	<i>39</i>
<i>Näyttö kuvansiirtovalikko</i>	<i>39</i>
<i>Näytä automaattinen trapetsikorjausvalikko</i>	<i>39</i>
<i>Näyttö trapetsikorjausvalikko.....</i>	<i>39</i>
<i>Audion mykistys -valikko</i>	<i>40</i>
<i>Audion äänenvoimakkuus -valikko</i>	<i>40</i>
<i>Asetukset projisointi -valikko</i>	<i>40</i>
<i>Asetukset näyttötyyppi -valikko</i>	<i>40</i>

<i>Aseta virta-asetukset -valikko</i>	40
<i>Asetukset suojaus -valikko</i>	41
<i>Aseta HDMI-linkkiasetukset -valikko</i>	42
<i>Asetukset testikuvio -valikko</i>	42
<i>Aseta kaukosäädinasetukset -valikko</i>	43
<i>Asetukset projektorin tunnus -valikko</i>	43
<i>Asetukset valinnat-valikko</i>	43
<i>Asetuksen nollaus -OSD-valikko</i>	44
<i>Verkko-LAN-valikko</i>	45
<i>Verkon ohjausvalikko</i>	46
<i>Aseta verkon ohjausasetukset -valikko</i>	47
<i>Info-valikko</i>	52



KUNNOSSAPITO..... 53

<i>Pölysuodattimen asennus ja puhdistus</i>	53
---	----

LISÄTIETOJA 54

<i>Yhteensopivat kuvatarkkuudet</i>	54
<i>Kuvakoko ja projisointietäisyys</i>	57
<i>Projektorin mitat ja kattokiinnitysasennus</i>	59
<i>Infrapunakaukosäädin 1 koodit</i>	61
<i>Infrapunakaukosäädin 2 koodit</i>	63
<i>Vianmääritys</i>	65
<i>Varoitusvalot</i>	67
<i>Tekniset tiedot</i>	68
<i>Optoman maailmanlaajuiset toimistot</i>	69

TURVALLISUUS

	Tasasivuisessa kolmiossa olevan vilkkuvan, nuolipäisen salaman tarkoitus on varoittaa käyttäjää tuotteen kotelon sisässä olevasta eristämättömästä "vaarallisesta jännitteestä", joka on riittävän suuri muodostamaan sähköiskun vaaran.
	Tasasivuisen kolmion sisällä olevan huutomerkkin tarkoitus on ilmoittaa käyttäjälle sovelluksen mukana tulevassa kirjallisessa materiaalissa olevista tärkeistä käyttö- ja ylläpito (huolto) -ohjeista.

Noudata kaikkia tässä käyttöoppaassa suositeltuja varoituksia, varotoimia ja huoltotoimenpiteitä.

Tärkeä turvaohje



- Älä katso suoraan säteeseen, RG2.
Kuten minkä tahansa kirkkaan valonlähteen kanssa, älä katso suoraan säteeseen, RG2 IEC 62471-5: 2015.
- Älä tuki tuuletusaukkoja. Jotta voisit varmistaa projektorin luotettavan käytön ja suojata sitä ylikuumenemiselta, on suositeltavaa sijoittaa se niin, että sen tuuletus ei esty. Älä esimerkiksi aseta projektoria täydelle kahvipöydälle, sohvalle, sänkyyn jne. Älä aseta projektoria syvennykseen, kuten kirjahyllyyn tai hyllyyn, joka rajoittaa ilman virtausta.
- Tulipalon tai sähköiskun vaaran vähentämiseksi älä altista projektoria sateelle tai kosteudelle. Älä asenna laitetta lähelle lämmönlähteitä (esim. lämpöpattereita, lämmittimiä ja liesiä) tai muita lämpöä tuottavia laitteita (esim. vahvistimia).
- Älä anna esineiden tai nesteiden joutua projektorin sisään. Ne saattavat koskettaa vaarallisia jännitepisteitä tai oikosulkea osia, mistä saattaa seurata tulipalo tai sähköisku.
- Älä käytä seuraavanlaisissa olosuhteissa:
 - Äärimmäisen kuumassa, viileä tai kosteassa ympäristössä.
 - (i) Varmista, että ympäristön lämpötila on 5°C-40°C
 - (ii) Suhteellinen kosteus on 10%-85 %
 - Pölyisessä tai likaisessa ympäristössä.
 - Älä käytä laitetta voimakkaita magneettikenttiä muodostavien laitteiden läheisyydessä.
 - Suorassa auringonvalossa.
- Älä käytä laitetta, jos se on fyysisesti vahingoittunut tai vaurioitunut. Fyysisiin vahinkoihin tai vaurioihin kuuluu (rajoittamatta):
 - Laite on pudotettu.
 - Virtajohto tai -pistoke on vahingoittunut.
 - Nestettä on läikkynyt projektoriin.
 - Projektori on ollut alltiina sateelle tai kosteudelle.
 - Jotain on pudonnut projektorin sisään tai sen sisällä on jotain irtonaista.
- Älä sijoita projektoria epävakaalle alustalle. Projektori voi kaatua ja aiheuttaa vamman tai projektori voi vahingoittua.
- Älä estä valoa tulemasta läpi projektorin linssistä käytön aikana. Valo kuumentaa kohteen ja se voi sulaa, aiheuttaa palovammoja tai tulipalon.
- Älä avaa tai pura tuotetta, sillä se voi aiheuttaa sähköiskun.
- Älä yritä huoltaa laitetta itse. Kansien avaaminen saattaa altistaa sinut vaarallisille jännitteille tai muille vaaroille. Soita Optomalle ennen kuin lähetät laitteen korjattavaksi.
- Katso projektorin kotelosta turvallisuuteen liittyvät merkinnät.
- Vain valtuutettu huoltohenkilöstö saa korjata laitteen.

- Käytä vain valmistajan määrittämiä liitäntöjä/lisälaitteita.
- Älä katso suoraan projektorin linssiin käytön aikana. Kirkas valo saattaa vahingoittaa silmiäsi.
- Tämä projektori tunnistaa valolähteen käyttöiän itse.
- Laittaessasi projektorin pois päältä, varmista että sen jäähdytyskierto on suoritettu ennen virran katkaisemista. Anna projektorin jäähtyä 90 sekuntia.
- Sammuta laite ja irrota virtapistoke pistorasiasta, ennen kuin puhdistat tuotteen.
- Käytä kotelon puhdistamiseen pehmeää, kuivaa liinaa, joka on kostutettu miedolla pesuaineella. Älä käytä laitteen puhdistamiseen hankaavia puhdistusaineita, vahoja tai liuottimia.
- Irrota virtajohto virtalähteestä, jos laitetta ei käytetä pitkään aikaan.
- Älä aseta projektoria paikkoihin, joissa se voi altistua tärinälle tai iskuille.
- Älä koske linssiin paljain käsin.
- Poista paristo(t) kaukosäätimestä ennen varastointia. Jos paristo(t) jäävät kaukosäätimeen pitkiksi ajoiksi, ne voivat vuotaa.
- Älä käytä tai varastoi projektoria paikoissa, joissa voi olla öljyn tai tupakan savua, se voi heikentää projektorin suorituskyvyn laatua.
- Noudata oikeaa projektorin suuntausasennusta. Muu kuin vakioasennus voi heikentää projektorin suorituskykyä.
- Käytä jatkojohtoa ja/tai ylijännitesuojaa. Virtakatkokset ja jännitteen laskut voivat RIKKOA laitteita.

Lasersäteilyn turvallisuustiedot

- Tämä tuote on luokiteltu LUOKAN 1 LASER-TUOTTEEKSI - IEC 60825-1:2014 n RISKIRYHMÄ 2:een
- Tämä tuote on luokiteltu IEC 60825-1:2007:n Luokan 3R-tuotteeksi ja se on myös normien 21 CFR 1040.10 ja 1040.11 mukainen, lukuun ottamatta poikkeamia Laser-ilmoituksen nro 50 nojalla, päivityksellä 24. kesäkuuta 2007.
- Kuten minkä tahansa kirkkaan valonlähteen kanssa, älä katso suoraan säteeseen, RG2 IEC 62471-5: 2015



- LUOKAN 3R-LASERTUOTE - VÄLTÄ SUORAA SILMÄALTISTUSTA
- Kun kytket projektorin päälle, varmista, ettei kukaan projisointialueella oleva katso linssiin.
- Pidä kaikki esineet (suurennuslasi jne.) poissa projektorin valoreiltä. Linsistä projisoitu valoreitti on kattava, sen vuoksi mitkä tahansa poikkeavat kohteet, jotka voivat suunnata linsistä tulevaa valoa muualle, voivat aiheuttaa odottamattomia seurauksia, kuten tulipalo tai silmävamman.
- Kaikki käyttö tai säätäminen, jota ei ole erityisesti opastettu käyttöoppaassa, muodostaa vaarallisen lasersäteilylle altistumisen riskin.
- Älä avaa tai pura projektoria. Tämä voi aiheuttaa vahinkoa lasersäteilylle altistumisen johdosta.
- Älä katso säteeseen, kun projektori on päällä. Kirkas valo voi johtaa pysyvään silmävahinkoon.

Jollei seuraavia ohjaus-, säätö- tai käyttötoimenpiteitä suoriteta, seurauksena voi olla lasersäteilylle altistumisesta aiheutunut vahinko.

Tekijänoikeudet

Tämä julkaisu, mukaan lukien kaikki valokuvat, kuvitus ja ohjelmisto, on suojattu kansainvälisillä tekijänoikeuslaeilla. Kaikki oikeudet pidätetään. Tätä käyttöopasta tai mitään sen sisältämää materiaalia ei saa monistaa ilman tekijän kirjallista lupaa.

© Copyright 2019

Vastuuvapauslauseke

Tämän asiakirjan tiedot voivat muuttua ilman ilmoitusta. Valmistaja ei anna mitään esityksiä tai takuita tämän asiakirjan sisällölle ja erityisesti sanoutuu irti kaikista epäsuorista takuista myytävyydestä tai soveltuvuudesta johonkin tiettyyn tarkoitukseen. Valmistaja pidättää oikeudet tarkistaa tätä julkaisua ja tehdä aika-ajoin muutoksia sen sisältöön ilman velvoitetta ilmoittaa tällaisista tarkistuksista tai muutoksista kenellekään.

Tavaramerkkien tunnustaminen

Kensington on ACCO Brand Corporationin Yhdysvalloissa rekisteröity tavaramerkki, jolle on myönnetty rekisteröinti, ja jolle on vireillä hakemuksia muissa maissa eri puolilla maailmaa.

HDMI, HDMI-logo ja High-Definition Multimedia Interface ovat HDMI Licensing LLC:n tavaramerkkejä tai rekisteröityjä tavaramerkkejä Yhdysvalloissa ja muissa maissa.

DLP®, DLP Link ja DLP logo ovat Texas Instrumentsin rekisteröityjä tavaramerkkejä ja BrilliantColor™ on Texas Instrumentsin tavaramerkki.

MHL, Mobile High-Definition Link ja MHL Logo ovat MHL Licensing, LLC:n tavaramerkkejä tai rekisteröityjä tavaramerkkejä.

Kaikki muut tässä käyttöoppaassa käytetyt tuotenimet ovat niiden vastaavien omistajien omaisuutta, mikä täten tunnustetaan.

FCC

Tämä laite on testattu, ja se on todettu luokan B digitaalisia laitteita koskevien rajoitusten FCC:n sääntökohdan 15 mukaiseksi. Nämä raja-arvot on tarkoitettu turvaamaan riittävä häiriösuojaus asutussa ympäristössä. Tämä laite tuottaa ja käyttää radioaaltoja ja saattaa säteillä niitä ympäristöönsä. Jos laitetta ei asenneta tai käytetä ohjeiden mukaan, se voi aiheuttaa häiriöitä radioliikenteelle.

Kuitenkaan mitään takuita ei ole sille, ettei laite aiheuttaisi häiriöitä radion tai television vastaanottamiseen. Jos tämä laite häiritsee radio- tai televisiovastaanottoa, minkä voi todeta sulkemalla laitteen ja käynnistämällä sen uudelleen, tilannetta voi yrittää korjata seuraavilla toimenpiteillä:

- Suuntaa vastaanottoantenni uudelleen.
- Siirrä laite kauemmas radio- tai televisiovastaanottimesta.
- Kytke laite pistorasiaan, joka kuuluu eri jakopiiriin kuin pistorasia, johon radio tai televisio on kytketty.
- Kysy neuvoa laitteen myyjältä tai kokeneelta radio- tai tv-asentajalta.

Huomautus: Suojatut kaapelit

Kaikki liitännät muihin tietokonelaitteisiin on tehtävä suojatuilla kaapeleilla, jotta säilytetään FCC-säädöstenmukaisuus.

Huomio

Sellaisten muutosten tai mukautusten tekeminen, joita valmistaja ei ole nimenomaisesti hyväksynyt, voi mitätöidä FCC:n myöntämän käyttäjän valtuutuksen käyttää tätä laitetta.

Käyttöehdot

Tämä laite noudattaa FCC-säännösten osaa 15. Käytölle on kaksi seuraavaa ehtoa:

1. Tämä laite ei saa aiheuttaa haitallista häiriötä, ja
2. Tämän laitteen on hyväksyttävä kaikki vastaanotettu häiriö, mukaan luettuna häiriö, joka saattaa aiheuttaa epätoivottavaa toimintaa.

Huomautus: Käyttö Kanadassa

Tämä luokan B digitaalinen laite on Kanadan ICES-003-säädöksen mukainen.

Remarque à l'intention des utilisateurs canadiens

Cet appareil numérique de la classe B est conforme à la norme NMB-003 du Canada.

Vaatimustenmukaisuusvakuutus EU-maissa

- EMC-direktiivi 2014/30/EU (lisäyksineen)
- Matalajännitedirektiivi 2014/35/EU
- RED 2014/53/EU (jos tuotteessa on radiotaajuustoiminto)

WEEE



Hävitysohjeet

Älä hävitä tätä elektronista laitetta heittämällä sitä roskiin. Minimoidaksesi saastumisen ja varmistaaksesi parhaan mahdollisen ympäristön suojelun, kierrätä laite.

Linssin puhdistaminen

- Varmista ennen linssin puhdistamista, että sammutat projektorin ja irrotat virtajohdon antaaksesi laitteen jäähtyä kokonaan.
- Poista pöly paineilmasuihkeella.
- Käytä linssin puhdistamiseen erikoisliinaa ja pyyhi linssi kevyesti. Älä koske linssiin paljain sormin.
- Älä käytä linssin puhdistamiseen emäksisiä/hapollisia pesuaineita tai syttyviä ohentimia, kuten alkoholia. Jos linssi vahingoittuu puhdistuksen seurauksena, takuu ei kata sitä.



Varoitus: Älä käytä syttyviä kaasuja sisältäviä suihkeita pölyn tai lian poistamiseen linssistä. Tämä voi aiheuttaa tulipalon projektorin sisäpuolen korkean kuumuuden johdosta.



Varoitus: Älä puhdista linssiä, jos projektori on lämpenemässä, tämä voi aiheuttaa linssin pintakalvon irtoamisen.



Varoitus: Älä pyyhi tai napauta linssiä kovalla esineellä.

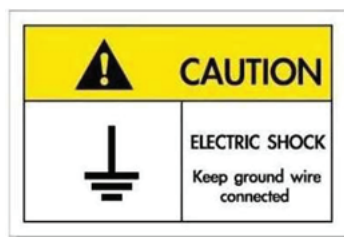

Sähköiskun välttämiseksi laite ja sen oheislaitteet on maadoitettava oikein.

JOHDANTO

Pakkaus

Pura pakkaus varovasti ja tarkista, että kaikki alla listatut vakiolisävarusteet ovat mukana. Joitakin vaihtoehtoisten lisävarusteiden kohteita ei ehkä ole käytettävissä mallin, teknisten tietojen ja ostoalueen mukaan. Tarkista sisältö ostopaikkasi mukaisesti. Jotkut lisävarusteet voivat vaihdella alueittain.

Takuukortti kuuluu toimitukseen vai määrättyillä alueilla. Kysy lisätietoja jälleenmyyjältä.

Vakiolisävarusteet

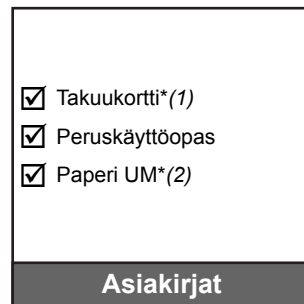
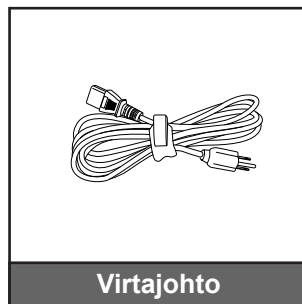

Huomautus:

- Paristot kuuluvat kaukosäätimen toimitukseen.
- *(1) Katso Euroopassa voimassa olevat takutiedot osoitteesta www.optoma.com.
- *(2) Käytettävissä vain Aasian alueella.

Valinnaiset lisävarusteet

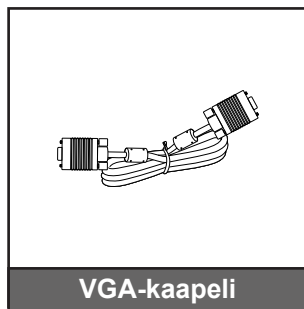

Huomautus: Valinnaiset lisävarusteet vaihtelevat mallin, teknisten tietojen ja alueen mukaan.

JOHDANTO

Tuotekuvaus

1080p-malli

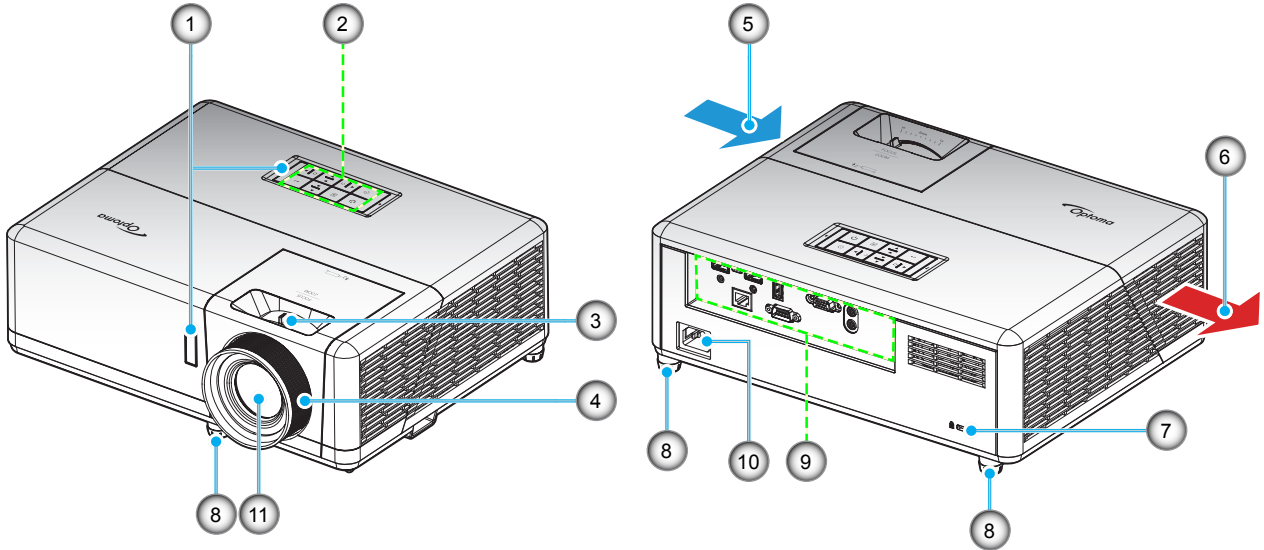

WXGA-malli

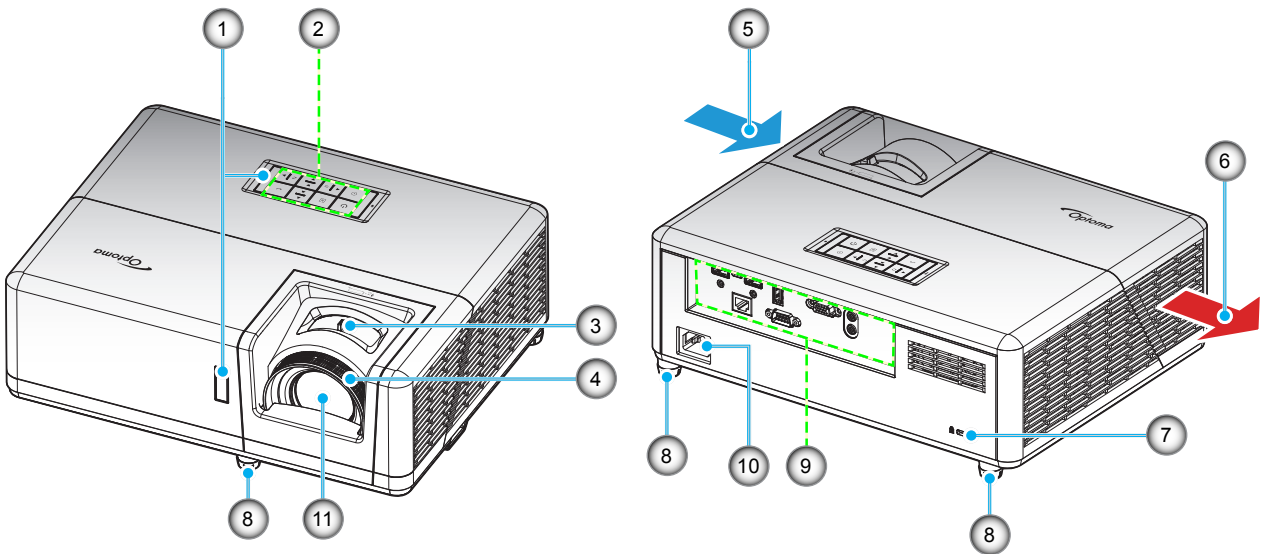

Huomautus:

- Älä tuki projektorin ilmanotto- ja poistoaukkoja.
- Kun käytät projektoria suljetussa tilassa, jätä vähintään 30 cm:n väli ilmaotto- ja poistoaukkojen ympärille.

Nro	Kohde	Nro	Kohde
1.	Infrapunavastaanottimet	7.	Kensington™-lukkoportti
2.	Näppäimistö	8.	Kallistuksen säätöjalka
3.	Zoomin vipu	9.	Tulo-/lähtö
4.	Tarkennusrenkas	10.	Virtapistoke
5.	Tuuletus (tuloilma)	11.	Linssi
6.	Tuuletus (poistoilma)		

JOHDANTO

Liitännät

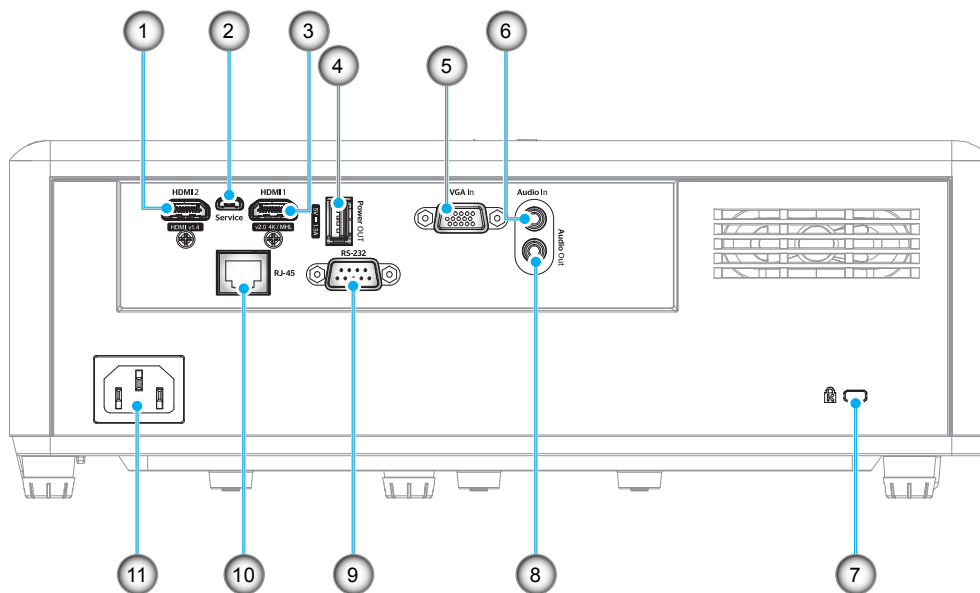

Nro	Kohde	Nro	Kohde
1.	HDMI 2 -liitäntä	7.	Kensington™-lukkoportti
2.	Micro USB -liitäntä	8.	Audio-lähtöliitäntä
3.	HDMI 1 / MHL -liitäntä	9.	RS-232-liitäntä
4.	USB-virtalähtö (5V/1,5A) -liitäntä	10.	RJ-45-liitäntä
5.	VGA In -liitäntä	11.	Virtapistoke
6.	Äänitulo -liitäntä		

JOHDANTO

Näppäimistö

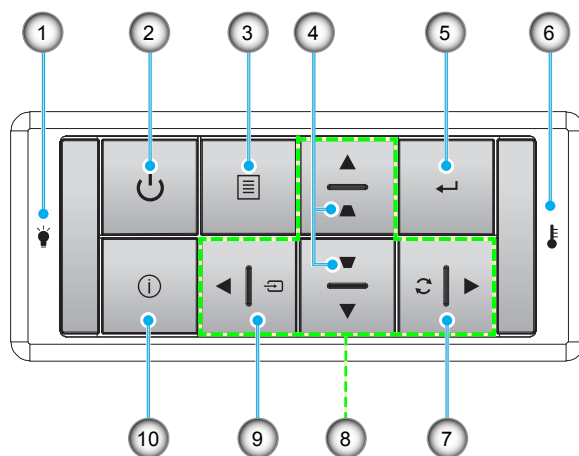

Nro	Kohde	Nro	Kohde
1.	Lampun merkkivalo	6.	Lämpötilan merkkivalo
2.	Virtapainike ja Virran LED-merkkivalo	7.	Synkronointi
3.	Valikko	8.	Nelisuuntaiset valintanäppäimet
4.	Trapetsikorjaus	9.	Source
5.	Enter	10.	Tiedot

JOHDANTO

Kaukosäädin 1

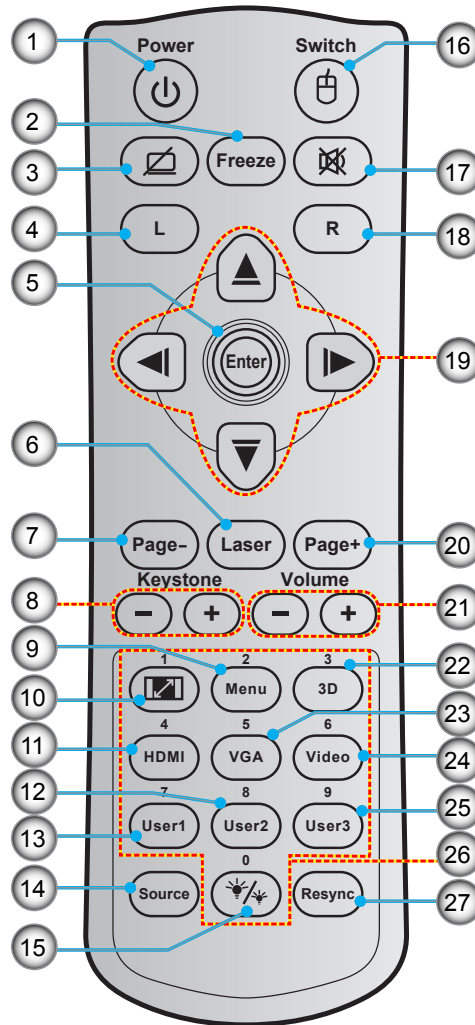

Nro	Kohde	Nro	Kohde
1.	Virta päälle/pois	15.	Kirkkaustaso
2.	Pysäytä	16.	Hiiri päälle / pois
3.	Tyhjä näyttö / Mykistetty audio	17.	Mykistys
4.	Hiiren vasemman painikkeen napsautus	18.	Hiiren oikean painikkeen napsautus
5.	Enter	19.	Nelisuuntaiset valintanäppäimet
6.	Laser	20.	Page +
7.	Page -	21.	Äänenvoimakkuus -/+
8.	Kuvankorjaus -/+	22.	3D-valikko päälle/pois
9.	Valikko	23.	VGA
10.	Kuvasuhde	24.	Video (ei tuettu)
11.	HDMI	25.	Käyttäjä 3 (Määritettävissä)
12.	Käyttäjä 2 (Määritettävissä)	26.	Numeronäppäimistö (0-9)
13.	Käyttäjä 1 (Määritettävissä)	27.	Resync
14.	Source		

Huomautus:

- Todellinen kaukosäädin voi olla erilainen alueen mukaan.
- Joillakin näppäimillä ei ehkä ole toimintoa malleissa, jotka eivät tue näitä toimintoja.

JOHDANTO

Kaukosäädin 2

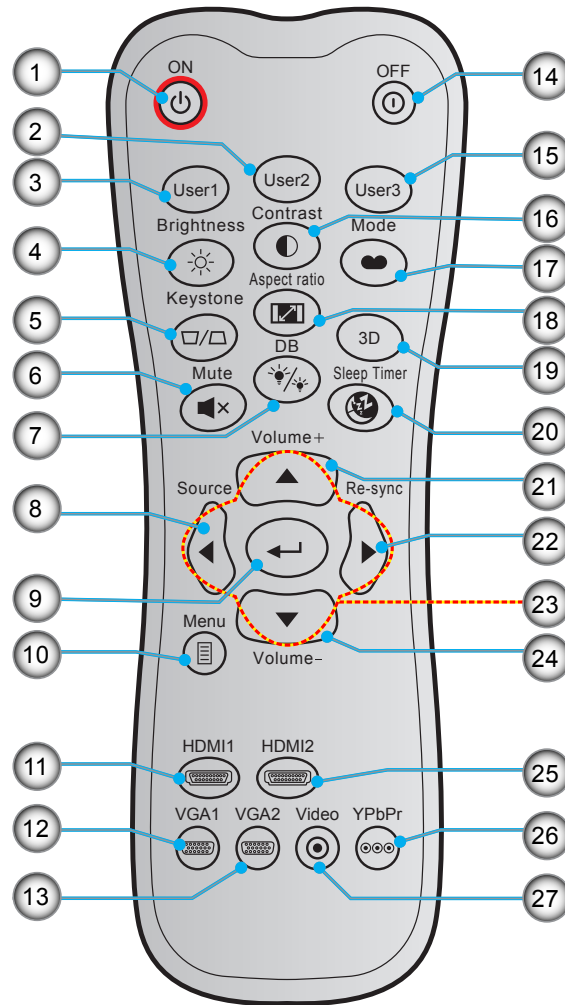

Nro	Kohde	Nro	Kohde
1.	Virta päälle	15.	Käyttäjä 3 (Määritettävissä)
2.	Käyttäjä 2 (Määritettävissä)	16.	Kontrasti
3.	Käyttäjä 1 (Määritettävissä)	17.	Näyttötila
4.	Kirkkaus	18.	Kuvasuhde
5.	Kuvankorjaus	19.	3D-valikko päälle/pois
6.	Mykistys	20.	Uniajastin
7.	DB (Dynaaminen musta)	21.	Äänenvoimakkuus +
8.	Source	22.	Synkronointi
9.	Enter	23.	Nelisuuntaiset valintanäppäimet
10.	Valikko	24.	Äänenvoimakkuus -
11.	HDMI1	25.	HDMI2
12.	VGA1	26.	YPbPr (ei tuettu)
13.	VGA2 (ei tuettu)	27.	Video (ei tuettu)
14.	Virta pois		

Huomautus:

- Todellinen kaukosäädin voi olla erilainen alueen mukaan.
- Joillakin näppäimillä ei ehkä ole toimintoa malleissa, jotka eivät tue näitä toimintoja.

ASETUKSET JA ASENNUS

Projektorin asennus

Tämä projektori on suunniteltu asennettavaksi neljään mahdolliseen asentoon.

Huonetera ja henkilökohtainen mieltymys ratkaisee, minkä asennussijainnin valitset. Ota huomioon valkokankaan koko ja sijainti, sopivan pistorasian sijainti sekä projektorin ja muiden laitteiden välinen etäisyys ja sijainti.

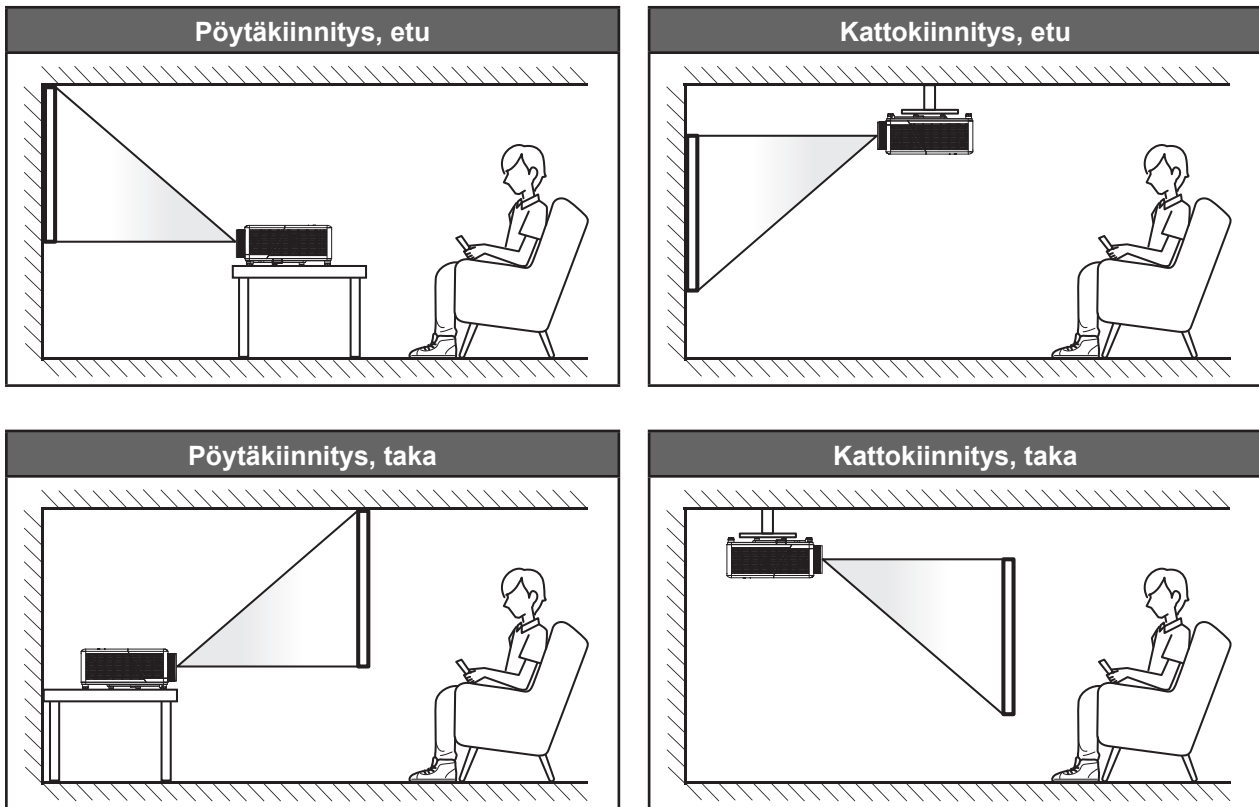

Projektori tulee asettaa tasaiselle pinnalle ja 90 astetta / kohtisuorassa heijastusnäyttöön nähden.

- Katso projektorin sijainnin määrittäminen tietylle heijastusnäyttökoolle etäisyystaulukosta sivulla 57-58.
- Katso näytön koon määrittäminen annetulle etäisyydelle etäisyystaulukosta sivuilla 57-58.

Huomautus: Mitä etäämmälle projektori sijoitetaan näytöstä, sitä suuremmaksi kuvan koko kasvaa ja myös pystysuuntainen siirtymä lisääntyy suhteessa.

ASETUKSET JA ASENNUS

Projektorin asennusilmoitus

Huomautus: Tuulettimen oletusasetuksena on "Korkea paikka -tila", kun projektori asennetaan korostuksella osoitetulle alueelle.

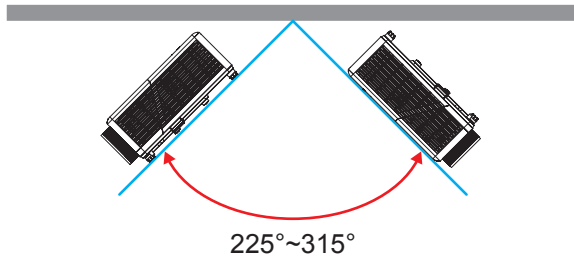

- Vaakatila

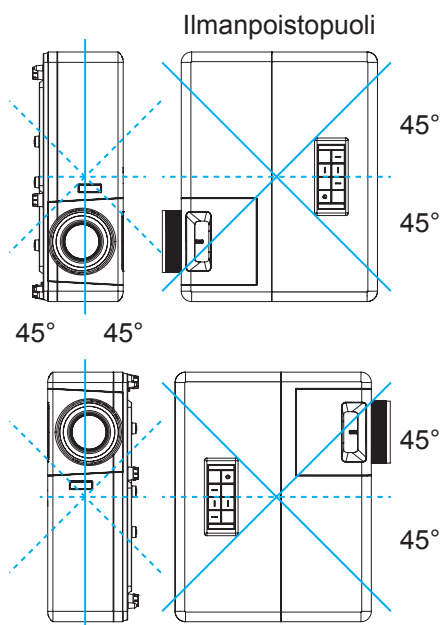

- Jätä vähintään 30 cm tyhjää tilaa poistoilma-aukon ympärille.

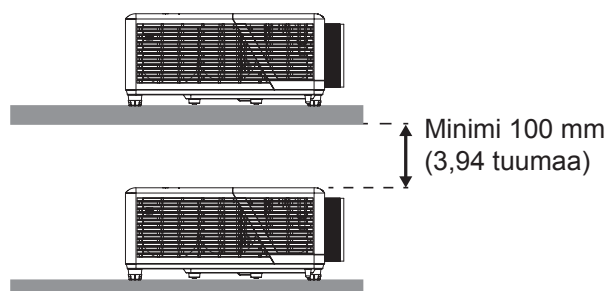
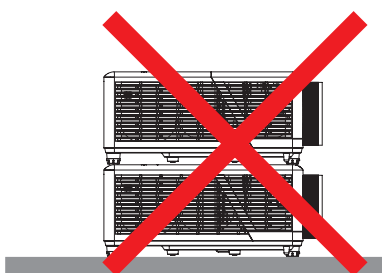
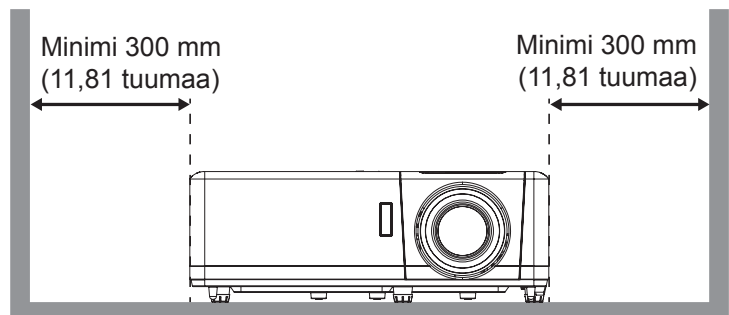
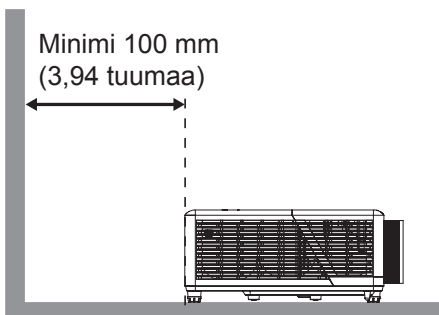

ASETUKSET JA ASENNUS

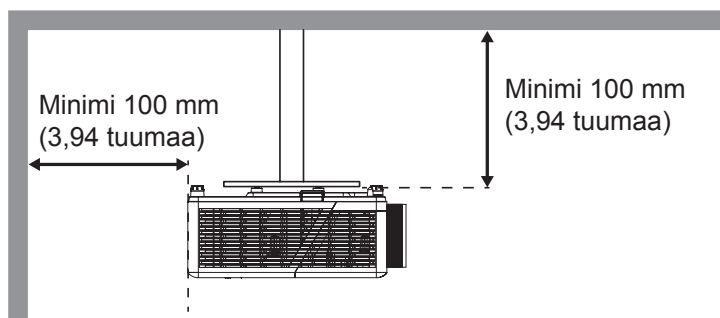

- Varmista, että tuloilma-aukot eivät kierrätä kuumaa ilmaa poistoilma-aukosta.
- Käytettäessä projektoria suljetussa tilassa, varmista, ettei ympäröivän ilman lämpötila ylitä käyttölämpötilaa projektorin ollessa käynnissä, ja että ilmanotto- ja poistoaukot ovat esteettömiä.
- Kaikkien suljettujen tilojen tulee läpäistä sertifioitu lämpöarviointi, jotta varmistetaan, ettei projektori kierrätä poistoilmaa, sillä tämä voi aiheuttaa projektorin sammumisen, vaikka suljetun tilan lämpötila olisi hyväksyttävällä käyttölämpötila-alueella.

ASETUKSET JA ASENNUS

Lähteiden yhdistäminen projektoriin

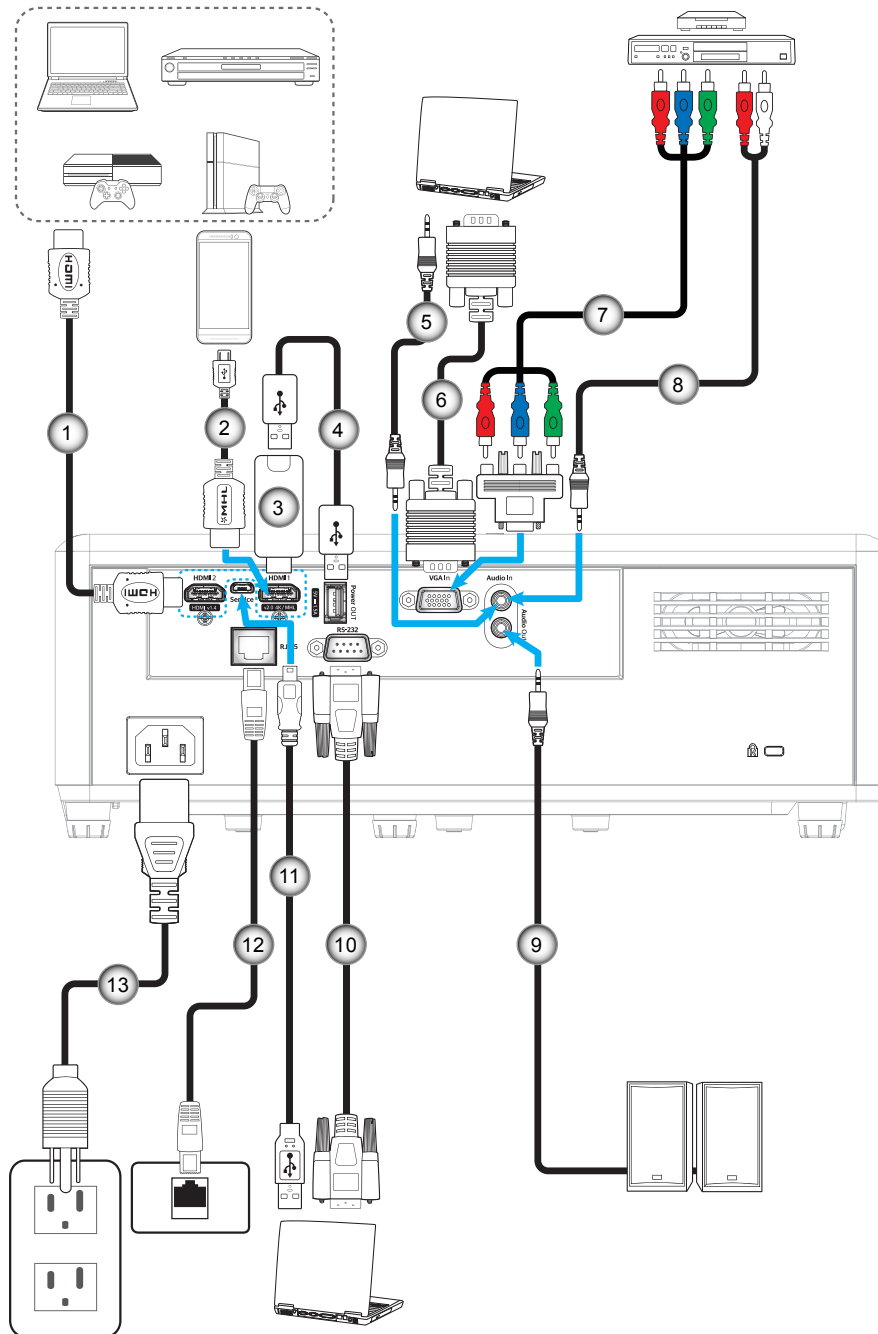

Nro	Kohde	Nro	Kohde
1.	HDMI-kaapeli	8.	Äänitulo-kaapeli
2.	MHL-kaapeli	9.	Audiolähtökaapeli
3.	HDMI-käyttöavain	10.	RS232-kaapeli
4.	USB-virtakaapeli	11.	USB-kaapeli
5.	Äänitulo-kaapeli	12.	RJ-45-kaapeli
6.	VGA-tulo-kaapeli	13.	Virtajohto
7.	RCA-komponenttikaapeli		

ASETUKSET JA ASENNUS

Heijastetun kuvan säätäminen

Kuvan korkeus

Tämä projektori on varustettu kuvan korkeuden säädön mahdollistavalla nostojalalla.

1. Paikanna projektorin alta säädettävä jalka, jota haluat säätää.
2. Nosta tai laske projektoria kiertämällä säädettävää jalkaa myötä- tai vastapäivään.

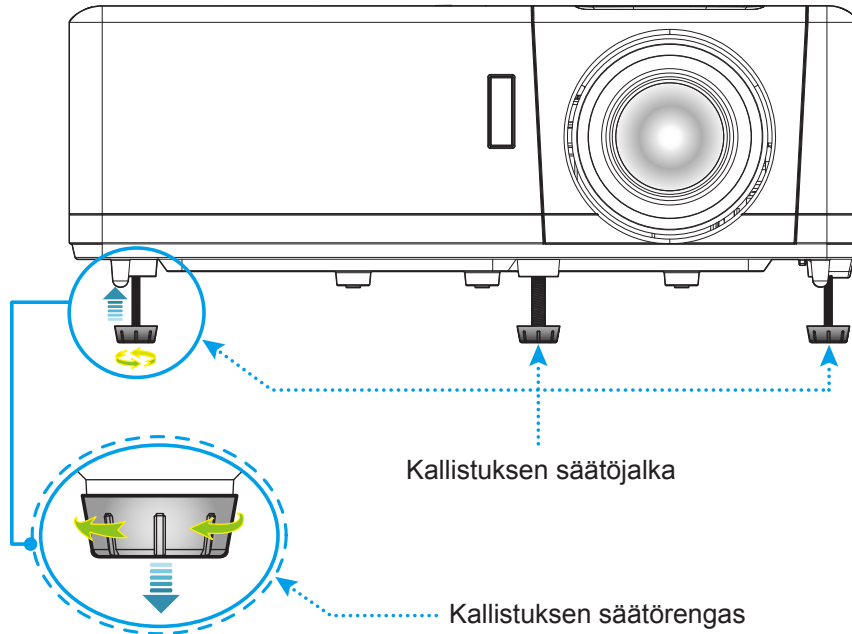

Zoomi ja tarkennus

- Säätääksesi kuvan kokoa, kierrä zoomausvipua myötäpäivään tai vastapäivään lisätäksesi tai vähentääksesi projisoidun kuvan kokoa.
- Säätääksesi tarkennusta, kierrä tarkennusrengasta myötäpäivään tai vastapäivään, kunnes kuva on tarkka ja selvä.

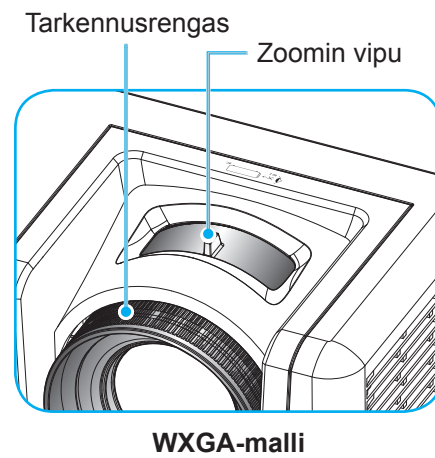
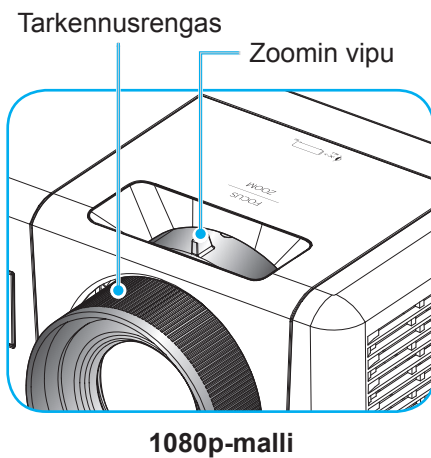

ASETUKSET JA ASENNUS

Etäasetus

Paristojen asennus/vaihto

Toimitukseen kuuluvat kaksi AAA-paristoa ovat kaukosäädintä varten.

1. Irrota paristokansi kaukosäätimen takaa.
2. Liitä AAA-paristot paristolokeroon kuten kuvassa.
3. Aseta kansi takaisin kaukosäätimeen.

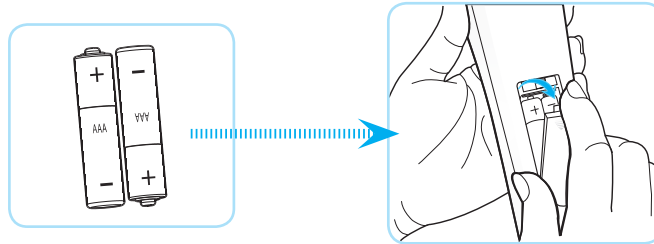

Huomautus: *Vaihda vain samaan tai vastaavaan paristotyyppiin.*

HUOMIO

Paristojen virheellinen käyttö voi johtaa kemikaalivuotoon tai räjähdykseen. Varmista, että toimit seuraavien ohjeiden mukaisesti.

- Älä sekoita eri tyyppisiä paristoja. Eri tyyppisillä paristoilla on erilaiset ominaisuudet.
- Älä sekoita vanhoja ja uusia paristoja. Vanhojen ja uusien paristojen sekoittaminen voi lyhentää uusien paristojen käyttöikää tai aiheuttaa kemikaalivuotoja vanhoissa paristoissa.
- Vaihda paristot heti, kun ne ovat lopussa. Paristosta vuotaneet silmien kanssa kosketuksiin joutuneet kemikaalit voivat aiheuttaa ihottumaa. Jos havaitset kemikaalivuodon, pyyhi se huolellisesti liinalla.
- Tämän tuotteen toimitukseen kuuluvilla paristoilla on varastointiolosuhteiden vuoksi lyhyt odotettavissa oleva käyttöikä.
- Jos kaukosäädintä ei käytetä pitkään aikaan, poista paristot.
- Kun hävität pariston, tee se maasi tai alueesi lakien mukaisesti.

ASETUKSET JA ASENNUS

Toimivuusalue

Infrapuna (IR) -kaukosäädinanturi sijaitsee projektorin ylä- ja etupuolella. Varmista, että pidät kaukosäädintä enintään 60 asteen kulmassa kohti projektoriin infrapuna-kaukosäädinanturia, jotta se toimii oikein. Kaukosäätimen ja anturin etäisyys ei saa olla 12 metriä suurempi.

- Varmista, ettei kaukosäätimen ja projektorin infrapuna-anturin välissä ole mitään esteitä, jotka voivat estää infrapunasädettä.
- Varmista, ettei kaukosäätimen infrapunalähtetimeen osu suoraan auringon tai loistelampun valoa.
- Pidä kaukosäädin yli 2 m etäisyydellä loistelapuista, muuten kaukosäätimeen voi tulla toimintahäiriö.
- Jos kaukosäädin on lähellä invertterityyppisiä loistelamppuja, siitä voi tulla ajoittain toimimaton.
- Jos kaukosäädin ja projektori ovat hyvin lähekkäin, kaukosäädin ei ehkä toimi.
- Kun osoitat näyttöä, toimintaetäisyys on alle 5 m kaukosäätimestä näyttöön ja infrapunasäteiden heijastamiseksi takaisin projektoriin. Toimintaetäisyys voi kuitenkin vaihdella heijastusnäyttötyyppin mukaan.

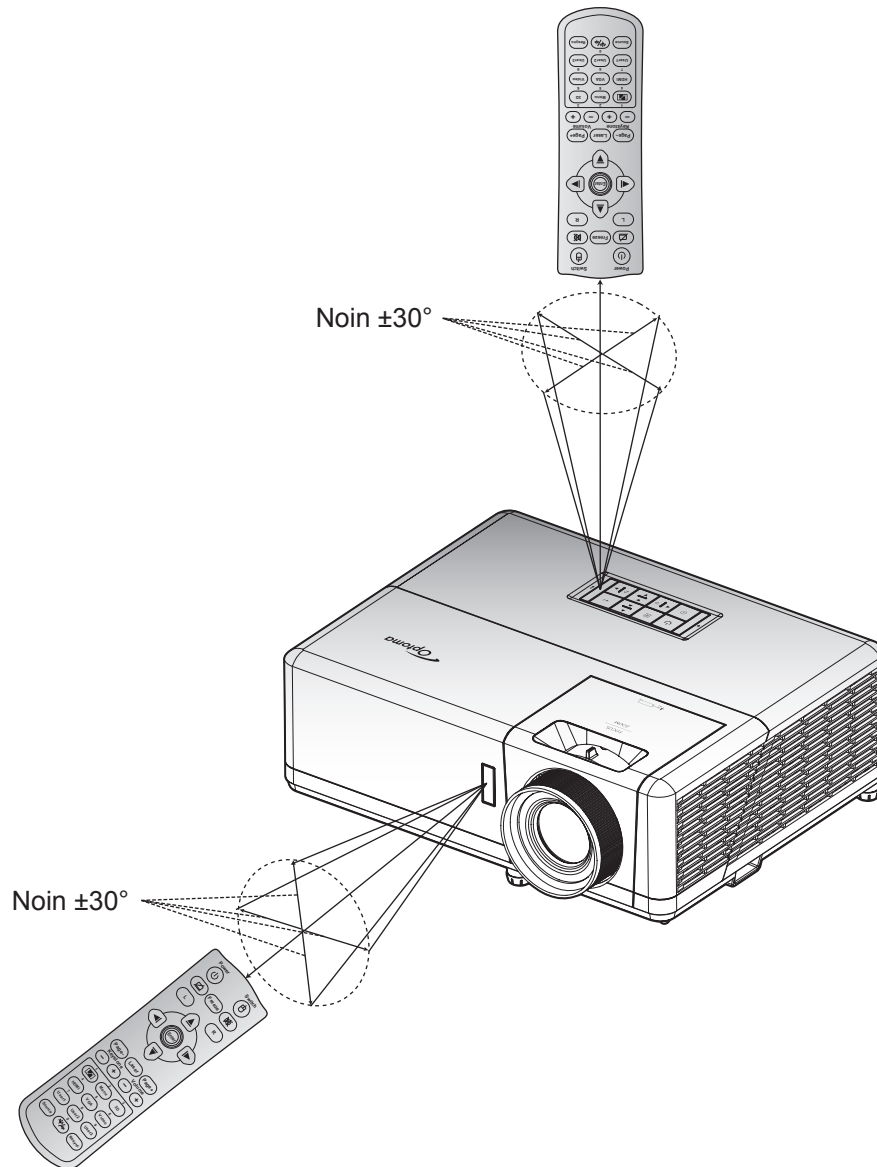

PROJEKTORIN KÄYTTÖ

Projektorin virran kytkeminen päälle/pois päältä

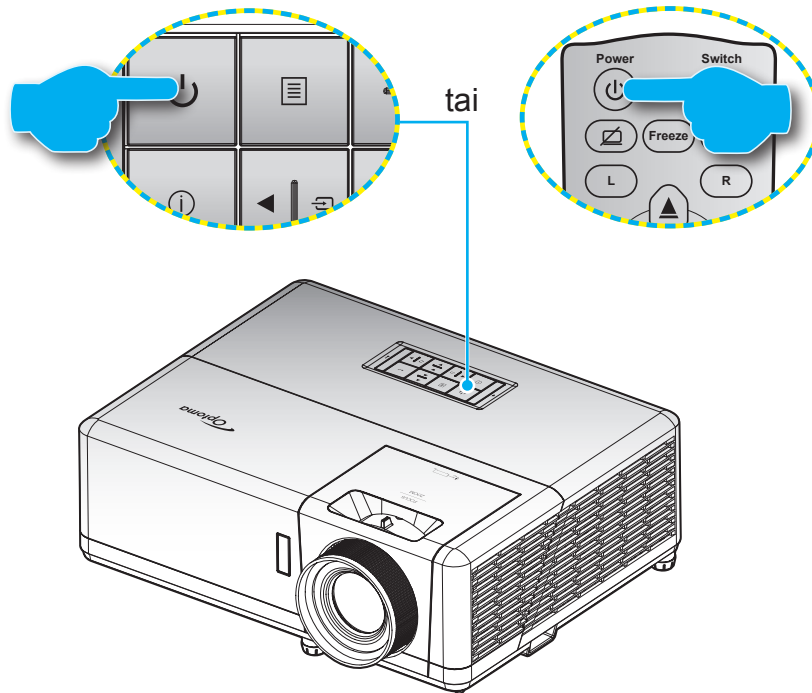

Virta päälle



1. Kiinnitä virtajohto ja signaali/lähdekaapeli tiukasti. Kytkemisen jälkeen virran LED-merkkivalo loistaa punaisena.
2. Käynnistä projektori painamalla projektorin näppäimistön tai kaukosäätimen -painiketta.
3. Käynnistysnäyttö tulee näkyviin noin 10 sekunniksi ja virran LED-merkkivalo vilkkuu sinisenä.

Huomautus: Kun projektori kytketään päälle ensimmäistä kertaa, sinua kehoitetaan valitsemaan haluamasi kieli, projisoinnin suunta ja muita asetuksia.

Virta pois

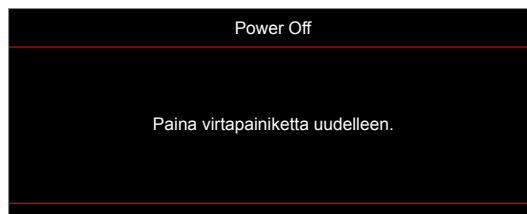
1. Kytke projektori pois päältä painamalla projektorin näppäimistön tai kaukosäätimen -painiketta.
2. Seuraava viesti tulee näkyviin näyttöön:



3. Vahvasta painamalla -painiketta uudelleen, muuten viesti poistuu 15 sekunnin kuluessa. Kun painat -painiketta toistamiseen, projektori sammuu.
4. Jäähdytystuulettimien toiminta jatkuu noin 10 sekunnin ajan ja virran LED-merkkivalo vilkkuu sinisenä. Kun virran LED -merkkivalo palaa tasaisesti punaisena, projektori on siirtynyt valmiustilaan. Jos haluat kytkeä projektorin takaisin päälle, sinun on odotettava, kunnes jäähdytyskierto on suoritettu ja projektori siirtynyt valmiustilaan. Kun projektori on valmiustilassa, paina vain -painiketta uudelleen kytkeäksesi projektorin päälle.
5. Irrota virtajohto pistorasiasta ja projektorista.

Huomautus: Ei ole suositeltavaa kytkeä projektoria heti takaisin päälle virransammutuksen jälkeen.

PROJEKTORIN KÄYTTÖ

Tulolähteen valitseminen



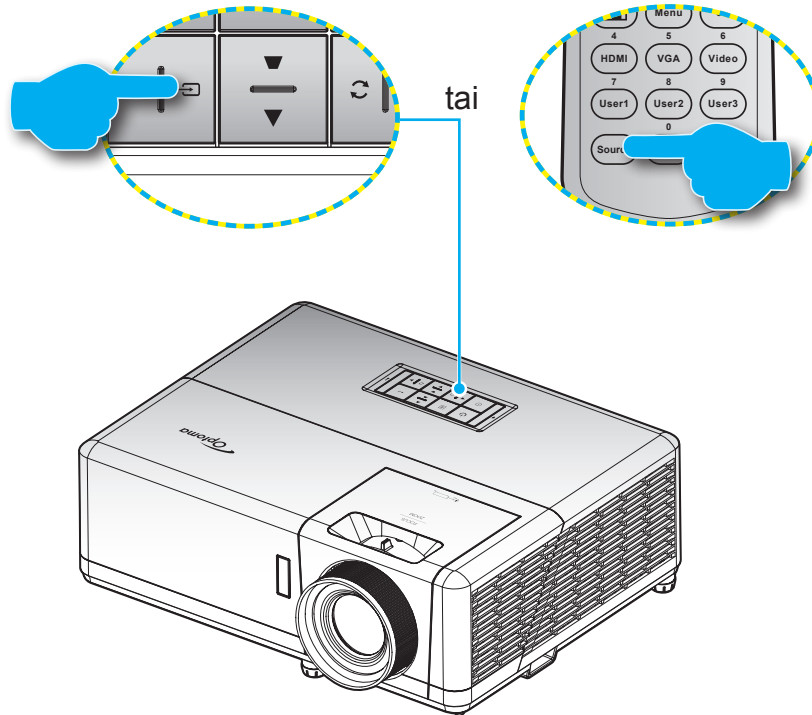





Kytke päälle liitetty lähde, jonka haluat näyttää heijastusnäytöllä, kuten tietokone, kannettava, videosoitin jne. Projektori tunnistaa lähteen automaattisesti. Jos useita lähteitä on liitetty, paina projektorin näppäimistön  -painiketta tai kaukosäätimen **Lähde**-painiketta valitaksesi halutun tulon.



PROJEKTORIN KÄYTTÖ

Valikossa navigointi ja ominaisuudet

Projektorissa on monikielisiä näyttövalikkoja, joiden avulla voit säätää kuvia ja muuttaa useita asetuksia. Projektori löytää lähteen automaattisesti.

1. Avaa kuvaruutuvalikko painamalla projektorin näppäimistön -näppäintä tai kaukosäätimen **Valikko**-näppäintä.
2. Kun kuvaruutuvalikko tulee näkyviin, valitse -näppäimillä jokin päävalikon kohdista. Tehdessäsi valinnan jollakin sivulla, paina projektorin -näppäintä tai kaukosäätimen **Enter** -näppäintä siirtyäksesi alavalikkoon.
3. Valitse haluttu kohde alavalikosta painamalla -näppäimiä ja paina sitten  tai **Enter**-näppäintä näyttääksesi lisää asetuksia. Säädä asetuksia -näppäimillä.
4. Valitse seuraava säädettävä kohta alivalikosta ja säädä sitä edellä kuvatulla tavalla.
5. Paina  tai **Enter**-näppäintä vahvistaaksesi valinnan, jolloin päävalikko palautuu näytölle.
6. Voit poistua painamalla - tai **Valikko** -painiketta uudelleen. Näyttövalikko sulkeutuu ja projektori tallentaa uudet asetukset automaattisesti.

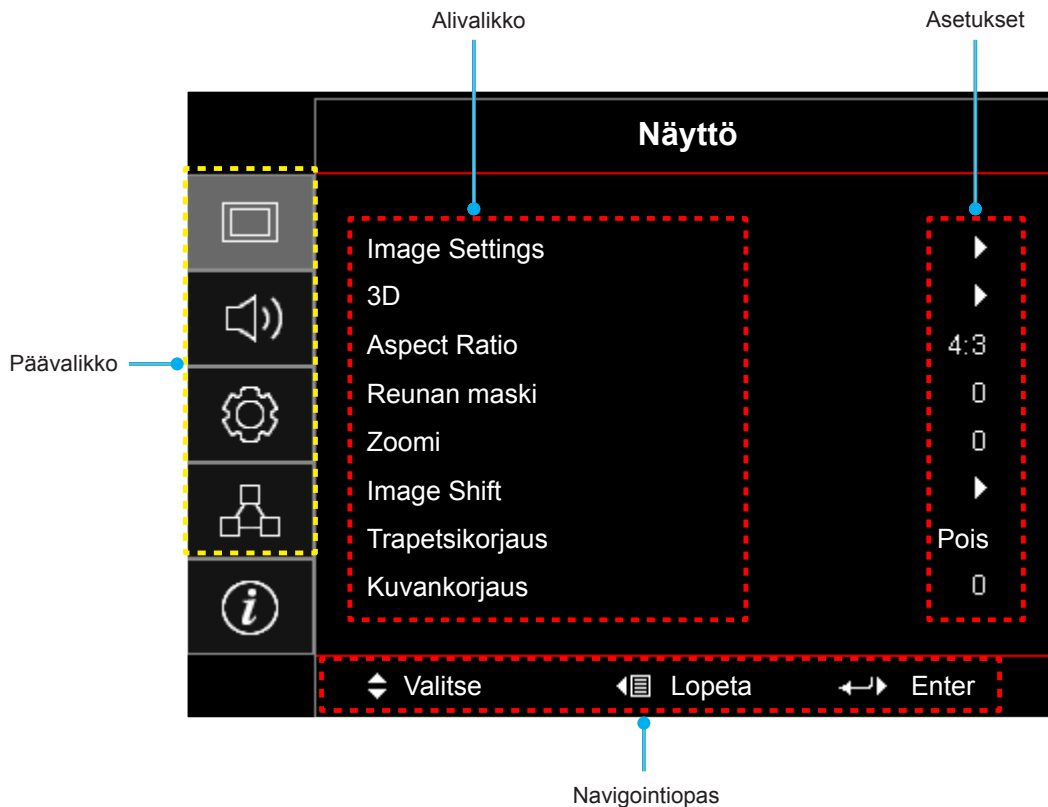

PROJEKTORIN KÄYTTÖ

Kuvaruutuvalikkopuu

Päävalikko	Alivalikko	Alavalikko 2	Alavalikko 3	Alavalikko 4	Arvot	
Näyttö	Image Settings	Näyttötila			Esitys	
					Kirkas	
					HDR	
					HLG	
					Elokuvateatteri	
					Riistan	
					sRGB	
					DICOM SIM.	
					Käyttäjä	
					3D	
		Seinän väri				Pois [Oletus]
						Liitutaulu
						Vaaleankeltainen
						Vaaleanvihreä
						Vaaleansininen
						Vaaleanpunainen
						Harmaa
		Dynamic Range		HDR/HLG		Pois
						Auto [Oletus]
				HDR Picture mode		Kirkas
						Tavallinen [Oletus]
						Elokuva
						Detail
				HLG-kuvatila		Kirkas
						Tavallinen [Oletus]
						Elokuva
						Detail
		Kirkkaus				-50 ~ 50
		Kontrasti				-50 ~ 50
		Terävöitys				1 ~ 15
		Väri				-50 ~ 50
		Sävy				-50 ~ 50
		Gamma			Elokuva	
					Video	
					Grafiikka	
					Tavallinen(2.2)	
					1.8	
					2.0	
					2.4	
					2.6	
			HDR			
		HLG				

PROJEKTORIN KÄYTTÖ

Päävalikko	Alivalikko	Alavalikko 2	Alavalikko 3	Alavalikko 4	Arvot	
Näyttö	Image Settings	Gamma	3D			
			Liitutaulu			
			DICOM SIM.			
		Väriasetukset	BrilliantColor™			1 ~ 10
				Väriämpötila		Lämmin
						Tavallinen
						Viileä
					Viileä	
			Color Matching	Väri		Punainen [Oletus]
						Virheä
						Sininen
						Syaani
						Keltainen
						Magenta
						Valkoinen(*)
						Sävy/R(*)
					Värikylläisyys/G(*)	-50~50 [Oletus: 0]
					Vahvistus/B(*)	-50~50 [Oletus: 0]
					Alkuasetukset	Peruuta [Oletus] Kyllä
					Lopeta	
			RGB Vahv/Säät	Punainen vahvistus	-50 ~ 50	
				Vihreä vahvistus	-50 ~ 50	
				Sininen vahvistus	-50 ~ 50	
				Punainen säätö	-50 ~ 50	
				Vihreä säätö	-50 ~ 50	
				Sininen säätö	-50 ~ 50	
				Alkuasetukset	Peruuta [Oletus] Kyllä	
				Lopeta		
			Väriavaruus [Ei HDMI-tulo]		Auto [Oletus]	
					RGB	
					YUV	
			Väriavaruus [HDMI-tulo]		Auto [Oletus]	
					RGB(0~255)	
				RGB(16~235)		
				YUV		
		Signaali	Automatic	Pois Päälle [Oletus]		
			Taajuus	-10~10 (signaalin mukainen) [Oletus: 0]		
			Vaihe	0~31 (signaalin mukaan) [Oletus: 0]		
			Vaakasijainti	-5~5 (signaalin mukainen) [Oletus: 0]		

PROJEKTORIN KÄYTTÖ

Päävalikko	Alivalikko	Alavalikko 2	Alavalikko 3	Alavalikko 4	Arvot	
Näyttö	Image Settings	Signaali	Pystysijainti		-5–5 (signaalin mukainen) [Oletus: 0]	
		Kirkkaustaso			DynamicBlack	
					Säästö	
					Power (Teho = 100%/ 95%/ 90%/ 85%/ 80%/ 75%/ 70%/ 65%/ 60%/ 55%/ 50%)	
		Alkuasetukset				
	3D	3D-tila				Pois
						Päälle [Oletus]
		3D Tech.				DLP-linkki [Oletus]
						3D-synk.
		3D->2D				3D [Oletus]
						L
						R
		3D-Muoto				Auto [Oletus]
						SBS Mode
						Top and Bottom
						Frame Sequential
		3D-synk. kääntö				Frame Packing
					Päälle	
	Alkuasetukset				Pois [Oletus]	
					Peruuta	
	Aspect Ratio					Kyllä
						4:3
						16:9
						16:10 [Vain WXGA-malli]
						LBX
						Alkuperäinen
	Reunan maski					Auto
	Zoomi					0–10 [Oletus: 0]
	Image Shift					-5–25 [Oletus: 0]
		H <input type="checkbox"/>				-100–100 [Oletus: 0]
		V <input type="checkbox"/>				-100–100 [Oletus: 0]
	Trapetsikorjaus					Pois
					Päälle [Oletus]	
Kuvankorjaus					-40–40 [Oletus: 0]	
Audio	Mykistys				Pois [Oletus]	
					Päälle	
	Äänenvoimakkuus					0–10 [Oletus: 5]

PROJEKTORIN KÄYTTÖ

Päävalikko	Alivalikko	Alavalikko 2	Alavalikko 3	Alavalikko 4	Arvot		
Asetukset	Projisointi				Front  [Oletus]		
					Rear 		
					Katto-ylä 		
					Taka-ylä 		
	Näyttötyyppi [Vain WXGA-malli]					16:9	
						16:10 [Oletus]	
	Power Settings	Suorakäynnistys				Pois [Oletus]	
						Päälle	
		Signaali Virta päälle				Pois [Oletus]	
						Päälle	
		Autom. sammutus				0–180 (5 min lisäyksiin) [Oletus: 20]	
		Uniajastin (min)				0–990 (30 min lisäyksiin) [Oletus: 0]	
			Aina päällä				Ei [Oletus] Kyllä
		Virtatila (Valmiustila)					Aktiivinen
						Säästö [Oletus]	
	USB Power (Valmiustila)					Pois [Oletus]	
						Päälle	
	Turvallisuus	Turvallisuus				Pois	
						Päälle	
		Turva-ajastin	Kuukausi				
			Päivä				
	Tunti						
	Vaihda salasana					[Oletus: 1234]	
	HDMI Link Settings	HDMI Link				Pois [Oletus]	
						Päälle	
		Inklusive TV				Ei [Oletus]	
						Kyllä	
		Power On Link				Mutual [Oletus]	
						PJ → Device Device → PJ	
	Power Off Link				Pois [Oletus]		
					Päälle		
	Testikuvio					Vihreä ristikko	
					Magenta ristikko		
					Valkoinen ristikko		
					Valkoinen		
					Pois		
Remote Settings [kaukosäädinkohtainen]	IR-toiminto				Päälle [Oletus]		
					Pois		
	Remote Code				00~99		

PROJEKTORIN KÄYTTÖ

Päävalikko	Alivalikko	Alavalikko 2	Alavalikko 3	Alavalikko 4	Arvot	
Asetukset	Remote Settings [kaukosäädinkohtainen]	F1			Testikuvio	
					Kirkkaus	
					Kontrasti	
					Uniajastin [Oletus]	
					Color Matching	
					Väriämpötila	
					Gamma	
					Projisointi	
					MHL	
			F2			Testikuvio
						Kirkkaus
						Kontrasti
						Uniajastin
						Color Matching [Oletus]
						Väriämpötila
						Gamma
						Projisointi
						MHL
			F3			Testikuvio
						Kirkkaus
						Kontrasti
						Uniajastin
						Color Matching
						Väriämpötila
						Gamma
						Projisointi
						MHL [Oletus]
		Projektorin tunnus				00 ~ 99
		VALINNAT	Kieli			English [Oletus]
						Deutsch
						Français
						Italiano
						Español
						Português
						Polski
						Nederlands
					Svenska	
					Norsk/Dansk	
					Suomi	
					ελληνικά	
					繁體中文	
					简体中文	
					日本語	
			한국어			

PROJEKTORIN KÄYTTÖ

Päävalikko	Alivalikko	Alavalikko 2	Alavalikko 3	Alavalikko 4	Arvot			
Asetukset	VALINNAT	Kieli			Русский			
					Magyar			
					Čeština			
					عربي			
					ไทย			
					Türkçe			
					فارسی			
					Tiếng Việt			
					Bahasa Indonesia			
					Română			
					Slovenčina			
		Tekstitys					CC1	
							CC2	
							Pois [Oletus]	
		Menu Settings	Valikon sijainti				Ylä-vasen 	
							Ylä-oikea 	
							Keski  [Oletus]	
							Ala-vasen 	
							Ala-oikea 	
			Menu Timer					Pois
								5 s
								10 s [Oletus]
		Automaattinen lähde					Pois [Oletus]	
							Päälle	
		Tulolähde					HDMI1 / MHL	
							HDMI2	
							VGA	
		Input Name	HDMI1 / MHL				Oletus [Oletus]	
							Custom	
			HDMI2				Oletus [Oletus]	
							Custom	
			VGA				Oletus [Oletus]	
							Custom	
		Korkea paikka					Pois [Oletus]	
							Päälle	
		Display Mode Lock					Pois [Oletus]	
							Päälle	
		Näppäimistölukko					Pois [Oletus]	
							Päälle	
		Tiedon piilotus					Pois [Oletus]	
							Päälle	

PROJEKTORIN KÄYTTÖ

Päävalikko	Alivalikko	Alavalikko 2	Alavalikko 3	Alavalikko 4	Arvot
Asetukset	VALINNAT	Logo			Oletus [Oletus]
					Neutraali
					Käyttäjä
		Taustaväri			Ei mitään
					Sininen [Oletus]
					Punainen
					Virheä
					Harmaa
	Alkuasetukset	Reset OSD			Peruuta [Oletus]
					Kyllä
Reset to Default			Peruuta [Oletus]		
			Kyllä		
Verkko	LAN	Verkon tila			(vain luku)
		MAC-osoite			(vain luku)
		DHCP			Pois [Oletus]
					Päälle
		IP-osoite			192.168.0.100 [Oletus]
		Aliverkon peite			255.255.255.0 [Oletus]
		Yhdyskäytävä			192.168.0.254 [Oletus]
		DNS			192.168.0.51 [Oletus]
	Alkuasetukset				
	Control	Crestron			Pois
					Päälle [Oletus] Huomautus: Portti 41794
		Extron			Pois
					Päälle [Oletus] Huomautus: Portti 2023
		PJ Link			Pois
					Päälle [Oletus] Huomautus: Portti 4352
		AMX Device Discovery			Pois
					Päälle [Oletus] Huomautus: Portti 9131
		Telnet			Pois
				Päälle [Oletus] Huomautus: Portti 23	
HTTP			Pois		
			Päälle [Oletus] Huomautus: Portti 80		

PROJEKTORIN KÄYTTÖ

Päävalikko	Alivalikko	Alavalikko 2	Alavalikko 3	Alavalikko 4	Arvot
Tiedot	Regulatory				
	Serial Number				
	Source				
	Resolution				00x00
	Refresh Rate				0,00Hz
	Näyttötila				
	Remote Code				00~99
	Remote code (Active)				00~99
	Virtatila (Valmiustila)				
	Light Source Hours				0 hr
	Verkon tila				
	IP-osoite				
	Projektorin tunnus				00 ~ 99
	Kirkkaustaso				
	Laiteohjelmistoversio	JÄRJESTELMÄ			
LAN					
MCU					

PROJEKTORIN KÄYTTÖ

Näyttövalikko

Näytön kuva-asetukset -valikko

Näyttötila

Erilaisille kuvatyypeille on valmiiksi asetettuja optimoituja asetuksia.

- **Esitys:** Tämä tila on sopiva näyttämiseen yleisön edessä tietokoneeseen yhdistettynä PC.
- **Kirkas:** Maksimikirkkaus PC-tulosta.
- **HDR / HLG:** Dekoodaa ja näyttää High Dynamic Range (HDR) / Hybrid Log Gamma (HLG)-sisällön syvimmistä mustista, kirkkaimmista valkoisista ja eloisimmista elokuvallisista väreistä käyttämällä REC.2020-väriasteikkoa. Tämä tila on automaattisesti käytössä, jos **HDR/HLG** on asetettu **Auto**-tilaan (ja HDR/HLG-sisältöä lähetetään projektoriin – 4K UHD Blu-ray, 1080p/4K UHD HDR/HLG -pelit, 4K UHD -suoratoistovideo). Kun HDR/HLG-tila on aktiivinen, muita näyttötiloja (Elokuvateatteri, Viite jne.) ei voi valita, koska HDR/HLG tuottaa värejä, jotka ovat erittäin tarkkoja, ja jotka ylittävät muiden näyttötilojen suorituskyvyn.
- **Elokuvateatteri:** Tarjoaa parhaat värit elokuvien katseluun.
- **Riistan:** Valitse tämä tila lisätäksesi kirkkaus ja vasteaikatason pelatessasi videopelejä.
- **sRGB:** Standardisoitu, tarkka väri.
- **DICOM SIM.:** Tässä tilassa voi projisoida yksiväristä lääketieteellistä kuvaa, kuten röntgenradiografiaa, MRI-kuvia jne.
- **Käyttäjä:** Muista käyttäjän asetukset.
- **3D:** Voidaksesi kokea 3D-tehosteen, sinulla on oltava 3D-lasit. Varmista, että PC-tietokoneessa / kannettavassa laitteessa on asennettuna 120 Hz:in signaalilähtö, quad-puskuroitu näytönohjain ja 3D-soitin.

Seinän väri

Käytä tätä toimintoa saadaksesi seinän värin mukaan optimoidun näyttökuvan. Valitse vaihtoehdoista Pois, Liitautuu, Vaaleankeltainen, Vaaleanvihreä, Vaaleansininen, Vaaleanpunainen ja Harmaa.

Dynamic Range

Määritä High Dynamic Range (HDR) / Hybrid Log Gamma(HLG)-asetus ja sen vaikutus näytettäessä videota 4K Blu-ray -soittimista ja suoratoistolaitteista.

Huomautus: *HDMI1 ja VGA eivät tue Dynaamista aluetta.*

► HDR/HLG

- **Pois:** Kytke HDR/HLG-käsittely pois päältä. Asetettuna Pois-tilaan, projektori EI dekodaa HDR/HLG-sisältöä.
- **Auto:** Tunnista HDR/HLG-signaali automaattisesti.

► HDR Picture mode / HLG-kuvatila

- **Kirkas:** Valitse tämä tila kirkkaampia, värikylläisempiä värejä varten.
- **Tavallinen:** Valitse tämä tila sellaisia luonnollisen näköisiä värejä varten, joissa lämpimät ja viileät sävyt ovat tasapainossa.
- **Elokuva:** Valitse tämä tila yksityiskohtien parantamiseksi ja kuvan terävöittämiseksi.
- **Detail:** Signaali tulee OETF-muuntamisesti parhaan värivastaavuuden saavuttamiseksi.

Huomautus:

- **HDR Picture mode** säättää HDR:n renderöintivaikutusta, kun tulosignaali on HDR. Vastaavasti **HLG-kuvatila** säättää HLG:n renderöintivaikutusta, kun tulosignaali on HLG.
- **HDR Picture mode-valinta on käytettävissä vain, kun tulosignaali on HDR, ja HLG-kuvatila-valinta näkyy himmennettynä ja päin vastoin.**

PROJEKTORIN KÄYTTÖ

Kirkkaus

Säädä kuvan kirkkaus.

Kontrasti

Kontrasti säätelee kuvien tummimpien ja vaaleimpien kohtien välistä suhdetta.

Terävöitys

Säädä kuvan terävyyttä.

Väri

Säädä videokuvaa mustavalkoisesta täysvärikuvaan.

Sävy

Säädä punaisen ja vihreän väritasapainoa.

Gamma

Aseta gammakäyrätyyppi. Kun aloitusasennus ja hienosäätö ovat valmiit, käytä hyväksesi Gammasäätövaiheita optimoidaksesi kuvaulostulon.

- **Elokuva:** Kotiteatterille.
- **Video:** Video- tai TV-lähteelle.
- **Grafiikka:** PC-/Valokuvalähteelle.
- **Tavallinen(2.2):** Vakioasetukselle.
- **1.8 / 2.0 / 2.4 / 2.6:** Määrätylle PC-/Valokuvalähteelle.

Huomautus:

- *Nämä valinnat ovat käytettävissä vain, jos 3D-tilatoiminto on pois käytöstä, **Seinän väri**-asetusta ei ole asetettu tilaan **Liitutaulu** ja **Näyttötila**-asetusta ei ole asetettu **DICOM SIM.-** tai **HDR**-tilaan.*
- *Jos **Näyttötila**-asetus on asetettu **HDR**-tilaan, käyttäjä voi valita vain **HDR:n Gamma**-asetukseksi.*
- *Jos **Näyttötila**-asetus on asetettu **HLG**-tilaan, käyttäjä voi valita vain **HLG:n Gamma**-asetukseksi.*
- *3D-tilassa käyttäjä voi valita **3D:n Gamma**-asetukseksi.*
- *Jos **Seinän väri**-asetus on asetettu **Liitutaulu**-tilaan, käyttäjä voi valita vain **Liitutaulu:n Gamma**-asetukseksi.*
- *Jos **Näyttötila**-asetus on asetettu **DICOM SIM.-**tilaan, käyttäjä voi valita vain **DICOM SIM.:n Gamma**-asetukseksi.*

Väriasetukset

Määritä väriasetukset.

- **BrilliantColor™:** Tämä säädettävä kohta käyttää uutta väriprosessointialgoritmia ja parannuksia, jotka mahdollistavat korkeamman kirkkauden ja antavat samalla kuvalle luonnollisemmat, sävykkäämmät värit.
- **Väriämpötila:** Valitse väriämpötila vaihtoehdoista Lämmin, Tavallinen, Viileä tai Viileä.
- **Color Matching:** Valitse seuraavat valinnat:
 - Väri: Säädä kuvan punaisen, vihreän, mustan, syaanin, keltaisen, magentan ja valkoisen tasoa.
 - Sävy/R (punainen)*: Säädä punaisen ja vihreän väritasapainoa.
Huomautus: *Jos **Väri**-asetukseksi on asetettu **Valkoinen**, voit säätää punaisen värin asetusta.
 - Värikylläisyys/G (vihreä)*: Säädä videokuvaa mustavalkoisesta täysvärikuvaan.
Huomautus: *Jos **Väri**-asetukseksi on asetettu **Valkoinen**, voit säätää vihreän värin asetusta.
 - Vahvistus/B (sininen)*: Säädä kuvan kirkkaus.
Huomautus: *Jos **Väri**-asetukseksi on asetettu **Valkoinen**, voit säätää sinisen värin asetusta.

PROJEKTORIN KÄYTTÖ

- Alkuasetukset: Palauta värivastaavuuden tehtaan oletusasetukset.
- Lopeta: Lopeta "Color Matching"-valikko.
- **RGB Vahv/Säät:** Tämä asetus antaa määrittää kuvan kirkkautta (lisäys) ja kontrastia (poikkeama).
 - Alkuasetukset: Palauta RGB-vahvistuksen/poikkeaman tehtaan oletusasetukset.
 - Lopeta: Lopeta "RGB Vahv/Säät"-valikko.
- **Väriavaruus (vain ei-HDMI-tulo):** Valitse seuraavista asianmukainen värimatriisityyppi: Auto, RGB tai YUV.
- **Väriavaruus (vain HDMI-tulo):** Valitse seuraavista asianmukainen värimatriisityyppi: Auto, RGB(0~255), RGB(16~235) ja YUV.

Signaali

Säädä signaalivalintoja.

- **Automatic:** Määritä signaali automaattisesti (Taajuus- ja Vaihe-kohdat ovat himmennettyjä). Jos Automaattinen on otettu pois käytöstä, Taajuus- ja Vaihe-kohdat näkyvät virittämistä ja asetusten tallentamista varten.
- **Taajuus:** Muuttaa näytön taajuutta niin, että se vastaa tietokoneen grafiikkakortin taajuutta. Käytä tätä toimintoa vain silloin, kun kuva välkkyvä vaakasunnassa.
- **Vaihe:** Synkronoi näytön signaalijastuksen näytönohjaimen kanssa. Jos kuva on epävakaata tai vilkkuu, korjaa se tällä asetuksella.
- **Vaakasijainti:** Säädä kuvan vaakasijaintia.
- **Pystysijainti:** Säädä kuvan pystysijaintia.

Huomautus: Tämä valikko on käytettävissä vain, jos tulolähde on RGB/Komponentti.

Kirkkaustaso

Säädä kirkkaustila-asetukset.

- **DynamicBlack:** Käytä säätääksesi automaattisesti kuvan kirkkauden optimaalisen kontrastin saavuttamiseksi.
- **Säästö:** Valitse "Säästö" himmentääksesi projektorin laserdiodia, mikä pienentää virrankulutusta ja pidentää laserdiodin kestoaa.
- **Power:** Valitse kirkkaustilan tehoprocentti.

Alkuasetukset

Palauta väriasetusten tehtaan oletusasetukset.

PROJEKTORIN KÄYTTÖ

Näytä 3D-valikko

Huomautus:

- Tämä projektori on 3D ready -projektori, jossa on DLP-Link 3D -ratkaisu.
- Varmista, että 3D-laseissasi on käytössä DLP-Link 3D ennen kuin alat katsoa videota.
- Tämä projektori tukee frame sequential (sivun kääntö) 3D -ominaisuutta HDMI1/HDMI2/VGA-porttien kautta.
- 3D-tilan ottamiseksi käyttöön, tulokuvanopeuden tulee olla asetettuna vain 60 Hz:iin, matalammat tai korkeammat kuvanopeudet eivät ole tuettuja.
- Parhaan suorituskyvyn saavuttamiseksi kuvatarkkuus 1920 x 1080 on suositeltava, huomaa, että kuvatarkkuus 4K (3840 x 2160) ei ole tuettu 3D-tilassa.

3D-tila

Käytä tätä toimintoa ottaaksesi 3D-toiminnon käyttöön tai pois käytöstä.

- **Pois:** Valitse "Pois" kytkeäksesi 3D-tilan pois päältä.
- **Päälle:** Valitse "Päälle" kytkeäksesi 3D-tilan päälle.

3D Tech.

Käytä tätä valintaa 3D-tekniikan valitsemiseen.

- **DLP-linkki:** Valitse käyttääksesi DLP 3D -laseille optimoituja asetuksia.
- **3D-synk.:** Valitse käyttääksesi infrapuna-, radiotaajuus- tai polarisoitujen 3D-lasien optimoituja asetuksia.

3D->2D

Käytä tätä valintaa määrittääksesi, kuinka 3D-sisällön tulee näkyä näytöllä.

- **3D:** Näytä 3D-signaalia.
- **L (Vasen):** Näytä 3D-sisällön vasen kuva.
- **R (Oikea):** Näyttö 3D-sisällön oikean kuvan.

3D-Muoto

Käytä tätä valintaa valitaksesi asianmukaisen 3D-muotosisällön.

- **Auto:** Kun 3D-yksilöintisignaali on tunnistettu, 3D-muoto valitaan automaattisesti.
- **SBS:** Näyttö 3D-signaalin "Vierekkäin"-muodossa.
- **Top and Bottom:** Näyttö 3D-signaali "Top and Bottom"-muodossa.
- **Frame Sequential:** Näyttö 3D-signaali "Frame Sequential"-muodossa.
- **Frame Packing:** Näyttö 3D-signaali "Frame Packing"-muodossa.

3D-synk. kääntö

Käytä tätä valintaa ottaaksesi käyttöön / pois käytöstä 3D-synk. kääntö -toiminnon.

Alkuasetukset

Palauta 3D-oletusasetuksille tehdasasetukset.

- **Peruuta:** Valitse peruaksesi nollauksen.
- **Kyllä:** Valitse palauttaaksesi 3D:n tehdasasetuksiin.

PROJEKTORIN KÄYTTÖ

Näyttö kuvasuhdevalikko

Aspect Ratio

Valitse näytetyn kuvan kuvasuhde seuraavista vaihtoehdoista:

- **4:3:** Tämä muoto on 4:3-tulolähteille.
- **16:9:** Tämä muoto on 16:9-tulolähteille, kuten HDTV ja DVD, joita on parannettu laajakuvatelevisiota varten.
- **16:10** (vain WXGA-malli): Tämä muoto on 16:10-tulolähteille, kuten laajakuvakannettaville.
- **LBX:** Tämä muoto on tarkoitettu muille kuin 16x9, letterbox-lähteille, ja kun käytät ulkoista 16x9-linssiä 2,35:1-kuvasuhteen näyttämiseksi täydellä resoluutiolla.
- **Alkuperäinen:** Tämä muoto näyttää alkuperäisen kuvan ilman skaalausta.
- **Auto:** Valitsee sopivan näyttömuodon automaattisesti.

Huomautus:

- *Yksityiskohtaisia tietoja LBX-tilasta:*
 - *Jotkin Letterbox-DVD-levyt eivät ole parannettuja 16x9-televisioille. Tässä tilanteessa kuva ei näytä oikealta 16:9-tilassa näytettäessä. Kokeile silloin 4:3-tilan käyttämistä DVD-levyn katsomiseen. Jos sisältö ei ole muodossa 4:3, kuvan reunoilla esitetään mustat palkit 16:9-näytössä. Tämän tyyppistä sisältöä varten voit käyttää LBX-tilaa 16:9-näytön täyttämiseen kuvalla.*
 - *Jos käytät ulkoista anamorfista linssiä, LBX-tila antaa mahdollisuuden katsoa 2,35:1-sisältöä (mukaan luettuna anamorfinen DVD- ja HDTV-filmilähde), joka tukee anamorfisuutta, leveys parannettuna 16x9-näytön 2,35:1-kuvaa varten. Tällöin mustia palkkeja ei näytetä. Valolähteen teho ja pystyresoluutio hyödynnetään täysin.*
- *Tee näin käyttääksesi superlaajaa muotoa:*
 - a) *Aseta näytön kuvasuhteeksi 2,0:1.*
 - b) *Valitse "Superwide"-muoto.*
 - c) *Kohdistu projisoitu kuva ruudulle oikein.*

1080p-skaalaustaulukko:

16:9-näyttö	480i/p	576i/p	1080i/p	720p	PC
4x3	Skaalaa kokoon 1440 x 1080.				
16x9	Skaalaa kokoon 1920 x 1080.				
LBX	Skaalaa kokoon 1920 x 1440 ja nouda sitten näytettävä keski- 1920 x 1080 -kuva.				
Natiivitila	- Keskitetty 1:1-määrittäminen. - Skaalausta ei tehdä; kuvat näytetään tulolähteeseen perustuvalla resoluutiolla.				
Auto	- Jos automaattinen muoto on valittu, ruututyypiksi tulee automaattisesti 16:9 (1920 x 1080). - Jos lähde on 4:3, näyttötyyppi skaalataan kokoon 1440 x 1080. - Jos lähde on 16:9, näyttötyyppi skaalataan kokoon 1920 x 1080. - Jos lähde on 16:10, ruututyypiksi muuttuu kokoon 1920 x 1200, josta leikataan näytettäväksi 1920 x 1080 -alue.				

PROJEKTORIN KÄYTTÖ

1080p-automaattinen määrittäyssääntö:

Auto	Tuloresoluutio		Auto/Skaalaa	
	V-resoluutio	P-resoluutio	1920	1080
4:3	640	480	1440	1080
	800	600	1440	1080
	1024	768	1440	1080
	1280	1024	1440	1080
	1400	1050	1440	1080
	1600	1200	1440	1080
Laaja Kannettava	1280	720	1920	1080
	1280	768	1800	1080
	1280	800	1728	1080
SDTV	720	576	1350	1080
	720	480	1620	1080
HDTV	1280	720	1920	1080
	1920	1080	1920	1080

WXGA-skaalaustaulukko (näyttötyyppi 16 x 10):

Huomautus:

- Tuettu näyttötyyppi 16:9 (1280 x 720), 16:10 (1280 x 800).
- Kun näyttötyyppi on 16:9, 16x10-muoto ei ole käytettävissä.
- Kun näyttötyyppi on 16:10, 16x9-muoto ei ole käytettävissä.
- Jos valitset automaattinen-valinnan, myös näyttötila muuttuu automaattisesti.

16:10-näyttö	480i/p	576i/p	1080i/p	720p	PC
4x3	Skaalaa kokoon 1066 x 800.				
16x10	Skaalaa kokoon 1280 x 800.				
LBX	Skaalaa kokoon 1280 x 960 ja nouda sitten näytettävä keski- 1280 x 800 -kuva.				
Natiivitila	Keskitetty 1:1-määrittäminen.	1:1 määrittäminenäyttö 1280 x 800.	keskitetty 1280 x 720.	Keskitetty 1:1-määrittäminen.	
Auto	- Tulolähde sovitetaan 1280 x 800 -näyttöalueelle sen alkuperäinen kuvasuhde säilyy. - Jos lähde on 4:3, näyttötyyppi skaalataan kokoon 1066 x 800. - Jos lähde on 16:9, näyttötyyppi skaalataan kokoon 1280 x 720. - Jos lähde on 15:9, näyttötyyppi skaalataan kokoon 1280 x 768. - Jos lähde on 16:10, näyttötyyppi skaalataan kokoon 1280 x 800.				

PROJEKTORIN KÄYTTÖ

Automaattinen WXGA-määrittysääntö (näyttötyyppi 16 x 10):

Auto	Tuloresoluutio		Auto/Skaalaa	
	V-resoluutio	P-resoluutio	1280	800
4:3	640	480	1066	800
	800	600	1066	800
	1024	768	1066	800
	1280	1024	1066	800
	1400	1050	1066	800
	1600	1200	1066	800
Laaja Kannettava	1280	720	1280	720
	1280	768	1280	768
	1280	800	1280	800
SDTV	720	576	1280	720
	720	480	1280	720
HDTV	1280	720	1280	720
	1920	1080	1280	720

WXGA-skaalaustaulukko (näyttötyyppi 16x9):

16:9-näyttö	480i/p	576i/p	1080i/p	720p	PC
4x3	Skaalaa kokoon 960 x 720.				
16x9	Skaalaa kokoon 1280 x 720.				
LBX	Skaalaa kokoon 1280 x 960 ja nouda sitten näytettävä keski- 1280 x 720 -kuva.				
Natiivitila	Keskitetty 1:1-määrittys.		1:1 määrittysnäyttö 1280 x 720.	keskitetty 1280 x 720.	Keskitetty 1:1-määrittys.
Auto	<ul style="list-style-type: none"> - Jos tämä muoto on valittu, näyttötyyppi tulee automaattisesti 16:9 (1280 x 720). - Jos lähde on 4:3, näyttötyyppi skaalataan kokoon 960 x 720. - Jos lähde on 16:9, näyttötyyppi skaalataan kokoon 1280 x 720. - Jos lähde on 15:9, näyttötyyppi skaalataan kokoon 1200 x 720. - Jos lähde on 16:10, näyttötyyppi skaalataan kokoon 1152 x 720. 				

PROJEKTORIN KÄYTTÖ

Automaattinen WXGA-määrityssääntö (näyttötyyppi 16 x 9):

Auto	Tuloresoluutio		Auto/Skaalaa	
	V-resoluutio	P-resoluutio	1280	720
4:3	640	480	960	720
	800	600	960	720
	1024	768	960	720
	1280	1024	960	720
	1400	1050	960	720
	1600	1200	960	720
Laaja Kannettava	1280	720	1280	720
	1280	768	1200	720
	1280	800	1152	720
SDTV	720	576	1280	720
	720	480	1280	720
HDTV	1280	720	1280	720
	1920	1080	1280	720

Näyttö reunamaskivalikko

Reunan maski

Käytä tätä toimintoa poistaaksesi videokoodauksen aiheuttamaa kohinaa videolähteen reunoilta.

Näyttö zoomivalikko

Zoomi

Käytä kuvan pienentämiseen tai suurentamiseen projektiopinnalla.

Näyttö kuvansiirtovalikko

Image Shift

Säädä projisoidun kuvan sijaintia vaaka- (H) tai pystysuunnassa (V).

Näytä automaattinen trapetsikorjausvalikko

Trapetsikorjaus

Säätää automaattisesti projektorin kallistuksen aiheuttamaa kuvan vääristymää.

Näyttö trapetsikorjausvalikko

Kuvankorjaus

Voit korjata projektorin kallistuksen aiheuttamaa kuvan vääristymää (± 40 astetta).

PROJEKTORIN KÄYTTÖ

Audiovalikko

Audion mykistys -valikko

Mykistys

Käytä tätä toimintoa kytkeäksesi äänen tilapäisesti pois päältä.

- **Päälle:** Valitse "Päälle" kytkeäksesi mykistyksen päälle.
- **Pois:** Valitse "Pois" kytkeäksesi mykistyksen pois päältä.

Huomautus: "Mykistys"-toiminto vaikuttaa sekä sisäisten että ulkoisten kaiuttimien äänenvoimakkuuteen.

Audion äänenvoimakkuus -valikko

Äänenvoimakkuus

Säädä äänenvoimakkuuden taso.

Asetusvalikko

Asetukset projisointi -valikko

Projisointi

Valitse ensisijainen projisointi vaihtoehtoista etu, taka, katto-ylä ja taka-ylä.

Asetukset näyttötyyppi -valikko

Näyttötyyppi (vain WXGA-malli)

Valitse näyttötyypiksi 16:9 tai 16:10.

Aseta virta-asetukset -valikko

Suorakäynnistys

Valitse "Päälle" aktivoidaksesi Suorakäynnistystilan. Projektori kytkeytyy automaattisesti päälle, kun se yhdistetään verkkovirtaan, painamatta projektorin näppäimistön tai kaukosäätimen "Virta"-näppäintä.

Signaali Virta päälle

Valitse "Päälle" aktivoidaksesi Signaalikäynnistystilan. Projektori kytkeytyy automaattisesti päälle, kun signaali tunnistetaan, painamatta projektorin näppäimistön tai kaukosäätimen "Virta"-näppäintä.

Huomautus:

- Jos "Signaali Virta päälle"-valinta on kytketty tilaan "Päälle", projektorin virrankulutus valmiustilassa on yli 3 W.
- Tämä toiminto on käytettävissä VGA- ja HDMI-lähteillä.

Autom. sammutus

Asettaa laskettavan ajanjakson. Ajustin alkaa laskea aikaa, kun projektori ei enää vastaanota signaaleja. Laskennan loputtua (minuuteissa) projektori sammuu automaattisesti.

PROJEKTORIN KÄYTTÖ

Uniajastin (min)

Määritä uniajastin.

- **Uniajastin (min):** Asettaa laskettavan laskurajan. Ajastin alkaa laskea aikaa, vastaanotti projektori signaaleja tai ei. Laskennan loputtua (minuuteissa) projektori sammuu automaattisesti.
Huomautus: *Uniajastin nollataan joka kerta, kun projektorin virta kytketään pois päältä.*
- **Aina päällä:** Valitse asettaaksesi uniajastimen olemaan aina päällä.

Virtatila (Valmiustila)

Aseta virtatila-asetus.

- **Aktiivinen:** Valitse "Aktiivinen" palataksesi normaaliin valmiustilaan.
- **Säästö:** Valitse "Säästö" vähentääksesi virtahäviötä edelleen < 0,5 W.

USB Power (Valmiustila)

Ota USB-virtatoiminto käyttöön tai pois käytöstä, kun projektori on valmiustilassa.

Huomautus: *USB ei voi syöttää virtaa MHL-lähteillä.*

Asetukset suojaus -valikko

Turvallisuus

Ota tämä toiminto käyttöön ottaaksesi salasanakehottuksen käyttöön ennen projektorin käyttöä.

- **Päälle:** Valitse "Päälle" käyttääksesi suojausvarmennusta, kun projektori käynnistetään.
- **Pois:** Valitse "Pois" käynnistääksesi projektorin ilman salasanavarmistusta.

Turva-ajastin

Ajastimen avulla voidaan valita tunti, jona projektorilla voidaan käyttää (Kuukausi/Päivä/Tunti). Kun aika on kulunut, salasanaa kysytään uudelleen.

Vaihda salasana

Käytä asettaaksesi tai muokataksesi salasanaa, jonka kehote tulee näkyviin projektorin käynnistyksen yhteydessä.

PROJEKTORIN KÄYTTÖ

Aseta HDMI-linkkiasetukset -valikko

Huomautus:

- Kun liität HDMI CEC -yhteensopivia laitteita projektoriin HDMI-kaapeleilla, voit ohjata niitä samassa Virta päällä - tai Virta pois -tilassa käyttämällä projektoriin OSD-valikon HDMI Link -ohjausominaisuutta. Tämä mahdollistaa yhden tai ryhmässä usean laitteen käynnistämisen tai sammuttamisen HDMI Link -ominaisuutta käyttämällä. Tyypillisessä määrittämisessä DVD-soittimen voi liittää projektoriin vahvistimella tai kotiteatterijärjestelmällä.

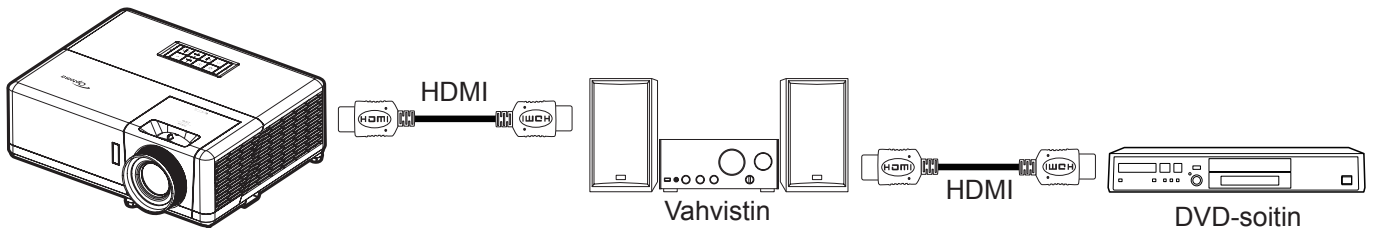

HDMI Link

Ota HDMI Link -toiminto käyttöön tai pois käytöstä. Inclusive TV, Power on link - ja Power off link -valinnat ovat käytettävissä vain, kun asetus on "Päälle"-tilassa.

Inklusive TV

Jos asetus on "Kyllä"-tilassa, TV ja projektori sammuvat automaattisesti samaan aikaan. Jos haluat estää molempien laitteiden samanaikaisen sammumisen, aseta asetukseksi "Ei".

Power On Link

CEC-virta päälle -komento.

- **Mutual:** Projektori ja CEC-laite kytkeytyvät päälle samanaikaisesti.
- **PJ → Device:** CEC-laite käynnistyy vasta, kun projektori on kytketty päälle.
- **Device → PJ:** Projektori käynnistyy vasta, kun CEC-laite on kytketty päälle.

Power Off Link

Ota tämä toiminto käyttöön salliaksesi sekä HDMI Link -toiminnon ja projektorin kytkeytyä pois päältä automaattisesti yhtä aikaa.

Asetukset testikuvio -valikko

Testikuvio

Valitse testikuvioiksi vaihtoehtoisia vihreä ristikko, magenta ristikko, valkoinen ristikko, valkoinen tai ota tämä toiminto pois käytöstä (pois).

PROJEKTORIN KÄYTTÖ

Aseta kaukosäädinasetukset -valikko

IR-toiminto

Aseta Infrapunatoiminto-asetus.

- **Päälle:** Valitse "Päälle", projektoria voi käyttää kaukosäätimellä ylä- ja etu-infrapunavastaanottimesta.
- **Pois:** Valitse "Pois", projektoria ei voi käyttää kaukosäätimellä Kun valitset "Pois", voit taas käyttää näppäimistön näppäimiä.

Remote Code

Aseta kaukosäätimen mukautettu koodi painamalla kaukosäätimen ID-painiketta 3 sekuntia, jonka jälkeen kaukosäätimen merkkivalo (Pois-painikkeen yläpuolella) alkaa vilkkua. Syötä sitten näppäimistön numeronäppäimillä numero välillä 00-99. Syötettyäsi numeron, kaukosäätimen verkkosäädin vilkkuu nopeasti kahdesti ilmaisten, että kaukosäätimen koodi on muutettu.

F1/F2/F3

Määritä oletustoiminnoksi valinnoille F1, F2 tai F3 välillä Testikuvio, Kirkkaus, Kontrasti, Uniajastin, Color Matching, Väriämpötila, Gamma, Projisointi tai MHL.

Asetukset projektorin tunnus -valikko

Projektorin tunnus

Tunnuksen määrittäminen voidaan asettaa valikosta (0–99) ja käyttäjille voidaan määrittää yksittäisen projektorin hallinta RS232-komennolla.

Asetukset valinnat-valikko

Kieli

Valitse monikielinen OSD-valikko vaihtoehtoisista Englanti, Saksa, Ranska, Italia, Espanja, Portugali, Puola, Hollanti, Ruotsi, Norja/Tanska, Suomi, Kreikka, Perinteinen kiina, Yksinkertaistettu kiina, Japani, Korea, Venäjä, Unkari, Tšekki, Arabia, Thai, Turkki, Farsi, Vietnam, Indonesia, Romania ja Slovakia.

Tekstititys

Ääniteksti on tekstiversio ohjelman äänestä ja muista näytöllä näytetyistä tiedoista. Jos tulosignaali sisältää äänitekstejä, voit kytkeä tämän ominaisuuden päälle ja katsoa kanavia. Käytettävissä oleviin valintoihin sisältyvä "Pois", "CC1" ja "CC2".

Menu Settings

Aseta valikon sijainti näytöllä ja määritä valikkoajastinasetukset.

- **Valikon sijainti:** Valitse valikon sijainti näytöllä.
- **Menu Timer:** Aseta, kuinka kauan OSD-valikko pysyy näkyvässä näytöllä.

Automaattinen lähde

Valitse tämä valinta antaaksesi projektorin löytää automaattisesti käytettävissä olevan tulolähteen.

Tulolähde

Valitse tulolähde vaihtoehtoisista HDMI1 / MHL, HDMI2 ja VGA.

Input Name

Käytä tulotoiminnon uudelleennimeämiseen yksilöinnin helpottamiseksi. Käytettävissä olevat valinnat ovat HDMI1 / MHL, HDMI2 ja VGA.

PROJEKTORIN KÄYTTÖ

Korkea paikka

Kun "Päälle" on valittu, tuulettimet pyörivät nopeammin. Tämä toiminto on hyödyllinen suurissa korkeuksissa, joissa ilma on ohutta.

Display Mode Lock

Valitse "Päälle" tai "Pois" lukitaksesi tai avataksesi näyttötila-asetusten säädön.

Näppäimistölukko

Kun näppäimistölukko toiminto on "Päälle", näppäimistö on lukittu. Projektoria voi kuitenkin käyttää kaukosäätimellä. Kun valitset "Pois", voit taas käyttää näppäimistöä.

Tiedon piilotus

Ota tämä toiminto käyttöön piilottaaksesi tietoviestin.

- **Pois:** Valitse "Pois", jos haluat näyttää "haetaan"-viestin.
- **Päälle:** Valitse "Päälle" piilottaaksesi tietoviestin.

Logo

Valitse haluamasi aloitusnäyttö tällä toiminnolla. Jos muutoksia tehdään, ne tulevat voimaan seuraavan kerran kun projektori käynnistetään.

- **Oletus:** Oletuskäynnistysruutu.
- **Neutraali:** Logoa ei näytetä käynnistysnäytöllä.
- **Käyttäjät:** Tarvitaan Logonsieppaustyökalu.

Taustaväri

Käytä tätä toimintoa näyttääksesi sinisen, punaisen, vihreän, harmaan värin, ei mitään tai logonäytön, kun signaalia ei ole käytettävissä.

Huomautus: Jos taustaväriksi on asetettu "Ei mitään", taustaväri on musta.

Asetuksen nollaus -OSD-valikko

Reset OSD

Palauta kuvaruutuvalikon asetukset tehtaan oletusasetuksiin.

Reset to Default

Palauta kaikki asetukset tehtaan oletusasetuksiin.

PROJEKTORIN KÄYTTÖ

Verkkovalikko

Verkko-LAN-valikko

Verkon tila

Näytä verkkoyhteyden tila (vain luku).

MAC-osoite

Näytä MAC-osoite (vain luku).

DHCP

Käytä tätä toimintoa ottaaksesi DHCP-toiminnon käyttöön tai pois käytöstä.

- **Pois:** IP-osoitteen, aliverkon peitteen, yhdyskäytävän ja DNS:n määrittämiseen manuaalisesti.
- **Päälle:** Projektori hakee IP-osoitteen automaattisesti verkostasi.

Huomautus: *Kuvaruutuvalikon sulkeminen ottaa syötetyt arvot automaattisesti käyttöön.*

IP-osoite

Näytä IP-osoite.

Aliverkon peite

Näytä aliverkon peitteen numero.

Yhdyskäytävä

Näytä projektoriin yhdistetyn verkon oletus-yhdyskäytävä.

DNS

Näytä DNS-numero.

Verkkoselaimen käyttö projektorin hallinnassa

1. Kytke "Päälle" DHCP-valinta päälle projektorissa salliaksesi DHCP-palvelimen määrittää IP-osoitteen automaattisesti.
2. Avaa web-selain PC-tietokoneessa ja näppäile projektorin IP-osoite ("Verkko > LAN > IP-osoite").
3. Syötä käyttäjätunnus ja salasana ja napsauta "Kirjaudu sisään". Projektorin määrittämis-web-liittymä avautuu.

Huomautus:

- *Oletuskäyttäjänimi ja -salasana on "admin".*
- *Tämän osan vaiheet perustuvat Windows 7 -käyttöjärjestelmään.*

PROJEKTORIN KÄYTTÖ

Luotaessa suora yhteys tietokoneesta projektoriin*

1. Kytke "Pois" DHCP-valinta päälle projektorissa.
2. Määritä projektorin IP-osoite, aliverkon peite, yhdyskäytävä ja DNS ("Verkko > LAN").
3. Avaa PC-tietokoneessa **Verkko- ja jakamiskeskus** -sivu ja määritä PC-tietokoneeseen samat verkkoparametrit kuin projektoriin asetetut. Napsauta "OK" tallentaaksesi parametrit.

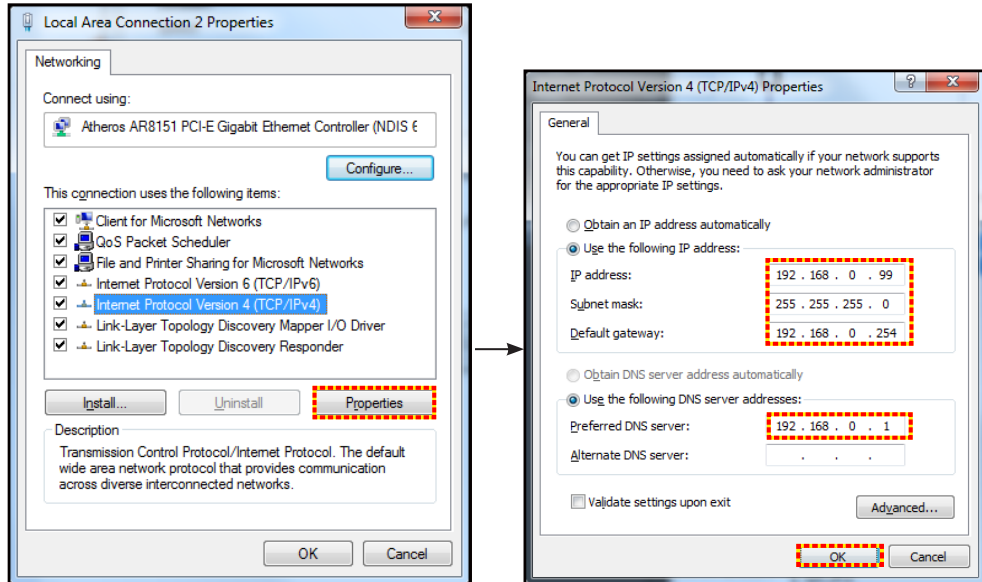

4. Avaa web-selain PC-tietokoneessa ja näppäile URL-kenttään vaiheessa 3 määritetty IP-osoite. Paina sitten "Enter"-näppäintä.

Alkuasetukset

Nollaa kaikki LAN-parametrien arvot.

Verkon ohjausvalikko

Crestron

Valitse tällä toiminnolla verkkotoiminto (portti: 41794).

Katso lisätietoja osoitteesta <http://www.crestron.com> ja www.crestron.com/getroomview.

Extron

Valitse tällä toiminnolla verkkotoiminto (portti: 2023).

PJ Link

Valitse tällä toiminnolla verkkotoiminto (portti: 4352).

AMX Device Discovery

Valitse tällä toiminnolla verkkotoiminto (portti: 9131).

Telnet

Valitse tällä toiminnolla verkkotoiminto (portti: 23).

HTTP

Valitse tällä toiminnolla verkkotoiminto (portti: 80).

PROJEKTORIN KÄYTTÖ

Aseta verkon ohjausasetukset -valikko

LAN RJ45-toiminto

Käytön yksinkertaistamiseksi ja helpottamiseksi projektorissa on erilaisia verkko- ja etähallintaominaisuuksia. Projektorin LAN/RJ-45-toiminnolla verkon kautta voi esimerkiksi hallita seuraavia: Virta päälle/pois, kirkkaus- ja kontrastiasetukset. Myös projektorin tilatiedot voidaan näyttää, kuten: Videolähde, Äänen mykistys jne.

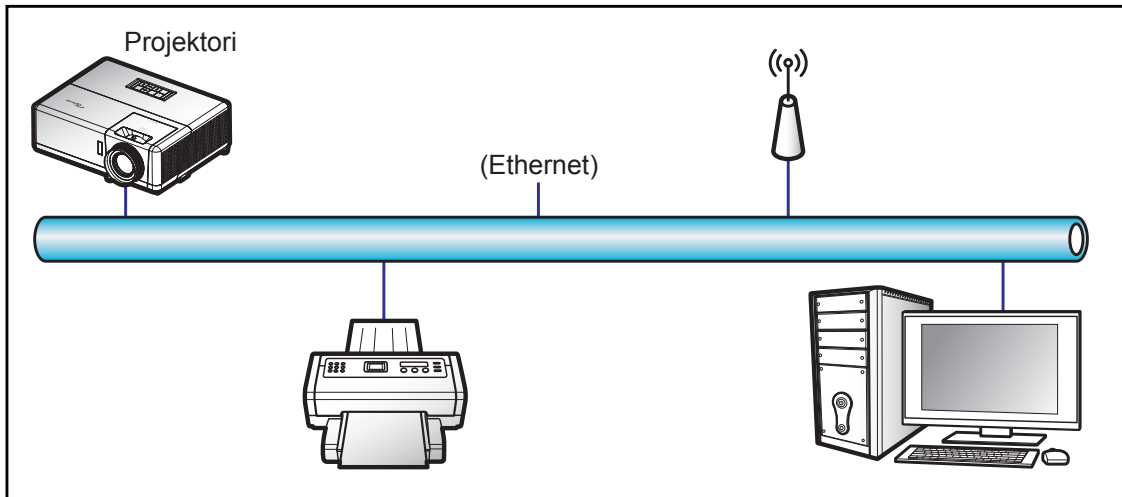

Langallisen LAN-päätteen toiminnot

Tätä projektoria voi ohjata PC-tietokoneella (kannettavalla) tai muulla ulkoisella laitteella LAN/RJ45-portin kautta, ja se on yhteensopiva Crestron / Extron / AMX (Device Discovery) / PJLink -sovellusten kanssa.

- Crestron on Crestron Electronics, Inc:in rekisteröity tavaramerkki Yhdysvalloissa.
- Extron on Extron Electronics, Inc:in rekisteröity tavaramerkki Yhdysvalloissa.
- AMX on AMX LLC:n rekisteröity tavaramerkki Yhdysvalloissa.
- JBMIA on hakenut PJLink-tavaramerkin ja -logon rekisteröintiä Japanissa, Yhdysvalloissa ja muissa maissa.

Tämä projektori tukee tiettyjä Crestron Electronics -ohjaimen ja asiaan kuuluvan ohjelmiston komentoja (esim. RoomView®).

<http://www.crestron.com/>

Tässä projektorissa on yhteensopivuustuki Extron-viitelaitteille.

<http://www.extron.com/>

Tämä projektori tukee AMX (Device Discovery) -sovellusta.

<http://www.amx.com/>

Tämä projektori tukee kaikkia PJLink Class1 (Version 1.00) -komentoja.

<http://pjlink.jbmia.or.jp/english/>

Saadaksesi lisätietoja eri tyyppisistä ulkoisista laitteista, jotka voi liittää LAN/RJ45-porttiin ja etäohjata projektoria, sekä ulkoisten laitteiden tuetuista ohjauskomennoista, ota yhteys suoraan Tukikeskukseen.

PROJEKTORIN KÄYTTÖ

LAN RJ45

1. Liitä RJ45-kaapeli projektorin ja PC-tietokoneen (kannettavan) RJ45-portteihin.

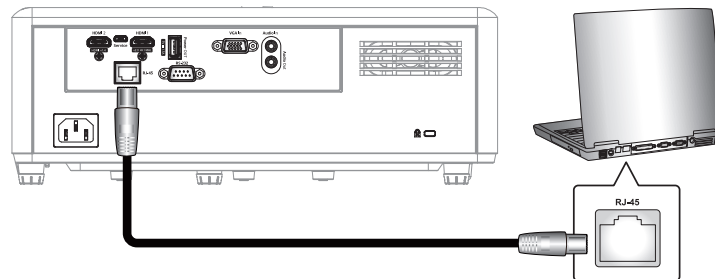

2. Valitse tietokoneelta (kannettava) **Käynnistä** > **Ohjauspaneeli** > **Verkkoyhteydet**.

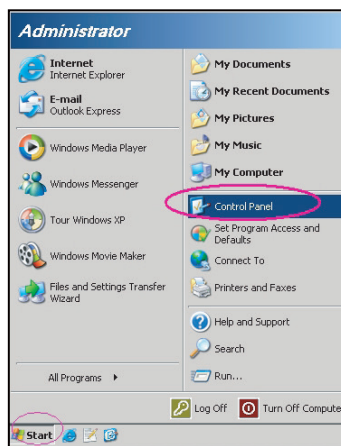

3. Napsauta hiiren oikealla painikkeella **Lähiverkkoyhteys** ja valitse **Ominaisuudet**.

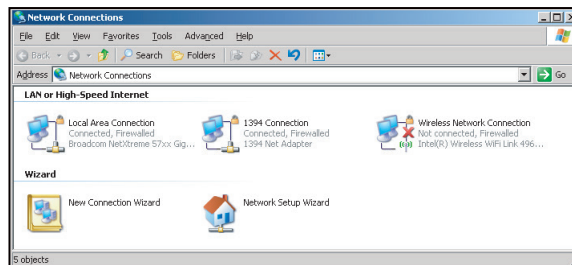

4. Valitse **Ominaisuudet**-ikkunassa **Yleiset**-välilehti ja valitse **Internet-protokolla (TCP/IP)**.

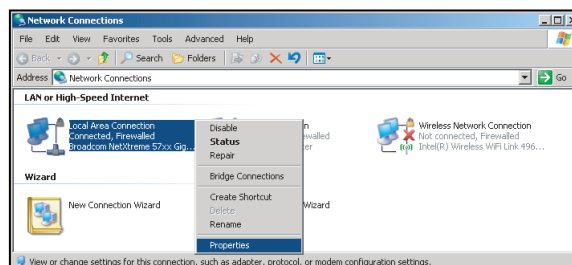

PROJEKTORIN KÄYTTÖ

5. Napsauta "Ominaisuudet".

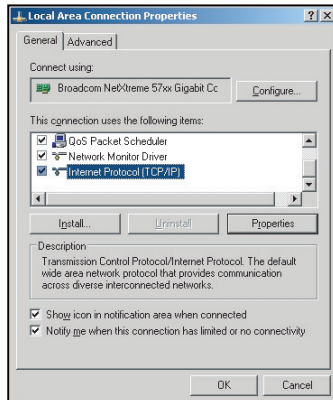

6. Kirjoita IP-osoite ja aliverkon peite ja paina sitten "OK".

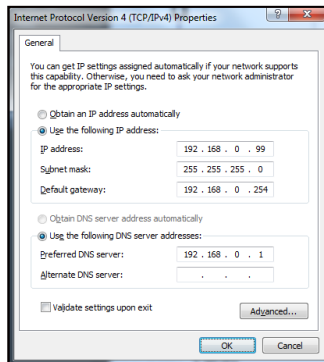

7. Paina projektorin "Valikko"-painiketta.
8. Avaa projektorissa **Verkko > LAN**.
9. Syötä seuraavat yhteysparametrit:
 - DHCP: Pois
 - IP-osoite: 192.168.0.100
 - Aliverkon peite: 255.255.255.0
 - Yhdyskäytävä: 192.168.0.254
 - DNS: 192.168.0.51
10. Vahvista asetukset painamalla "Enter".
11. Avaa verkkoselain, esim. Microsoft Internet Explorer ja asennettu Adobe Flash Player 9.0 tai uudempi.
12. Kirjoita osoiteriville projektorin IP-osoite: 192.168.0.100.



13. Paina "Enter".

PROJEKTORIN KÄYTTÖ

Projektori on asetettu etähallittavaksi. LAN/RJ-45-toiminto näkyy seuraavasti:

Tiedot-sivu

Model: Optoma Tool Info Contact IT Help

Optoma

Projector Information

Projector Name: Optoma
Location:
Firmware Version: A01
Mac Address: 00:60:E9:23:9D:69
Resolution: 1080p 24Hz
Lamp Hours: 0
Assigned to:

Projector Status

Power Status: Power On
Source: HDMI 2
Display Mode: 3D
Projection: Front Table
Brightness Mode: Power 95%
Error Status: 0 No Error

exit

CRESTRON connected Expansion Options

Pääsivu

Model: Optoma Tool Info Contact IT Help

Optoma

Power Vol - Mute Vol +

Sources List

HOME THEATRE
HDMI 1
HDMI 2
HDMI 3
Video

Menu ▲ Re-Sync
◀ Enter ▶
AV Mute ▼ Source

Contrast Brightness Sharpness Zoom

CRESTRON connected Expansion Options

Työkalusivu

Model: Optoma Tool Info Contact IT Help

Optoma

Crestron Control

IP Address: 255.255.255.255
IP ID: 7
Port: 41794
Send

Projector

Projector Name: Optoma
Location:
Assigned to:
Send

DHCP Enabled
IP Address: 192.168.0.100
Subnet Mask: 255.255.255.0
Default Gateway: 192.168.0.254
DNS Server: 168.95.1.1
Send

User Password

Enabled
New Password:
Confirm:
Send

Admin Password

Enabled
New Password:
Confirm:
Send

exit

CRESTRON connected Expansion Options

Ota yhteys IT-asiakastukeen

Title

Send

PROJEKTORIN KÄYTTÖ

RS232 by Telnet Function

Käytettävissä on vaihtoehtoinen RS232-komento-ohjaustapa, projektorin ns. "RS232 by TELNET", joka on tarkoitettu LAN/RJ45-liittymälle.

Pikaopas "RS232 by Telnet"-toiminnoille

- Tarkista ja hae IP-osoite projektorin OSD-valikolla.
- Varmista, että PC-tietokone/kannettava voivat käyttää projektorin web-sivua.
- Varmista, että "Windows-palomuri"-asetus otetaan pois päältä, jos PC-tietokone/kannettava suodattaa "TELNET"-toiminnon pois.

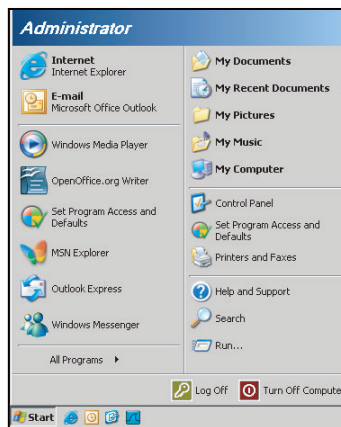

1. Valitse **Käynnistä > Kaikki ohjelmat > Lisävarusteet > Komentokehote**.

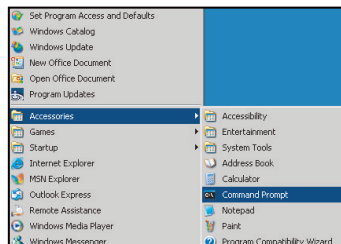

2. Syötä komentomuoto seuraavasti:
 - telnet ttt.xxx.yyy.zzz 23 ("Enter"-näppäin painettuna)
 - (ttt.xxx.yyy.zzz: Projektorin IP-osoite)
3. Jos Telnet-yhteys on valmis ja käyttäjä voi käyttää RS232-komentosyötettä, RS232-komento toimii "Enter"-näppäin painettuna.

"RS232 by TELNET"-ominaisuuden tekniset tiedot:

1. Telnet: TCP.
2. Telnet-portti: 23 (saat lisätietoja ottamalla yhteyttä huoltoedustajaan tai -tiimiin).
3. Telnet-apuohjelma: Windows "TELNET.exe" (konsoli-tila).
4. RS232-by-Telnet-ohjauksen yhteyden katkaisu normaalisti: Sulje
5. Windows Telnet -apuohjelma heti, kun TELNET-yhteys on valmis.
 - Telnet-ohjauksen rajoitus 1: Telnet-ohjaussovelluksessa on alle 50 tavua peräkkäistä verkkohyötykuormaa.
 - Telnet-ohjauksen rajoitus 2: Telnet-ohjauksen yhdessä täydellisessä RS232-komennossa on alle 26 tavua.
 - Telnet-ohjauksen rajoitus 3: Minimiviive seuraavaan RS232-komentoon on oltava yli 200 (ms).

PROJEKTORIN KÄYTTÖ

Info-valikko

Info-valikko

Näytä alla luetellut projektorin tiedot:

- Regulatory
- Serial Number
- Source
- Resolution
- Refresh Rate
- Näyttötila
- Remote Code
- Remote code (Active)
- Virtatila (Valmiustila)
- Light Source Hours
- Verkon tila
- IP-osoite
- Projektorin tunnus
- Kirkkaustaso
- Laitteohjelmistoversio

KUNNOSSAPITO

Pölysuodattimen asennus ja puhdistus

Pölysuodattimen asennus

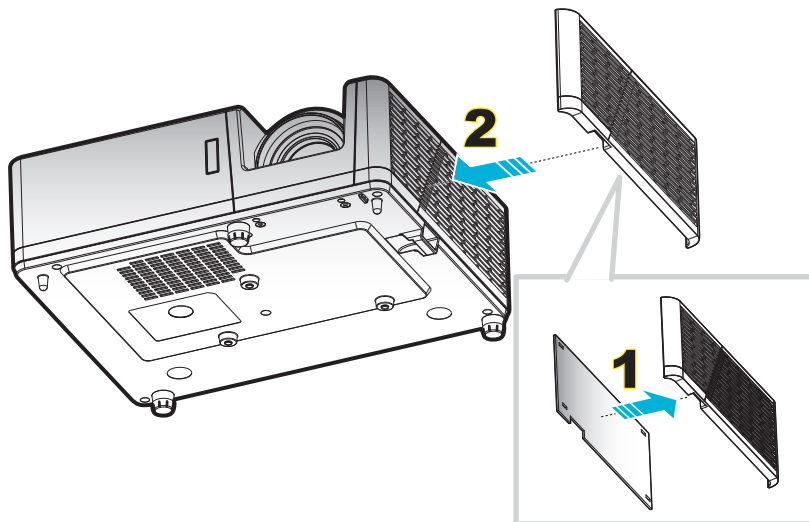

Huomautus: Pölysuodattimet vaaditaan/toimitetaan vain määrätyillä alueilla, joilla esiintyy liikaa pölyä.

Pölysuodattimen puhdistus

On suositeltavaa puhdistaa pölysuodatin kolmen kuukauden välein. Puhdista se useammin, jos projektoria käytetään pölyisessä ympäristössä.

Toimenpide:

1. Kytke projektorin virta pois päältä painamalla projektorin näppäimistön tai kaukosäätimen  -painiketta.
2. Irrota virtajohto.
3. Vedä pölysuodatinlokeroa alaspäin irrottaaksesi sen projektorin pohjasta. **1**
4. Irrota ilmansuodatin varovasti, Puhdista tai vaihda sitten pölysuodatin. **2**
5. Tee tämä käänteisessä järjestyksessä, kun kiinnität pölysuodattimen.

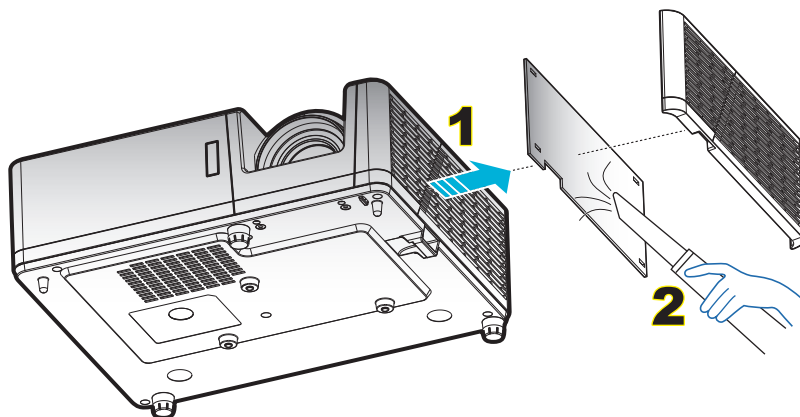

LISÄTIETOJA

Yhteensopivat kuvatarkkuudet

Digitaalinen

B0/Määritetty ajastus	B0/Standardiajoitus	B0/Yksityiskohtainen ajastus	B1/Videotila	B1 / Yksityiskohtainen ajastus)
720 x 400 @ 70Hz	SVGA:	Alkuperäinen ajoitus:	640 x 480p @ 60Hz	1366 x 768 @ 60Hz
640 x 480 @ 60Hz	800 x 600 @ 120Hz	XGA: 1024 x 768 @ 60Hz	720 x 480p @ 60Hz	1920 x 1080p @ 60Hz
640 x 480 @ 67Hz	1024 x 768 @ 120Hz	WXGA: 1280 x 800 @ 60Hz	1280 x 720p @ 60Hz	1920 x 1200 @ 60Hz (tuki HDMI 1.4:lle, HDMI 2.0 EI tuettu)
640 x 480 @ 72Hz	1280 x 800 @ 60Hz	1080P: 1920 x 1080 @ 60Hz	1920 x 1080i @ 60Hz	1920 x 1080i @ 50Hz
640 x 480 @ 75Hz	1280 x 1024 @ 60Hz	WUXGA: 1920 x 1200 @ 60Hz	720(1440) x 480i @ 60Hz	1920 x 1080p @ 60Hz
800 x 600 @ 56Hz	1280 x 720 @ 60Hz		1920 x 1080p @ 60Hz	
800 x 600 @ 60Hz	640 x 480 @ 120Hz		720 x 576p @ 50Hz	
800 x 600 @ 72Hz	1280 x 800 @ 120Hz		1280 x 720p @ 50Hz	
800 x 600 @ 75Hz			1920 x 1080i @ 50Hz	
832 x 624 @ 75Hz	XGA/WXGA:		720(1440) x 576i @ 50Hz	
1024 x 768 @ 60Hz	800 x 600 @ 120Hz		1920 x 1080p @ 50Hz	
1024 x 768 @ 70Hz	1024 x 768 @ 120Hz		1920 x 1080p @ 24Hz	
1024 x 768 @ 75Hz	1280 x 800 @ 60Hz		1920 x 1080p @ 30Hz	
1280 x 1024 @ 75Hz	1280 x 1024 @ 60Hz		3840 x 2160p @ 24Hz	
1152 x 870 @ 75Hz	1280 x 720 @ 60Hz		3840 x 2160p @ 25Hz	
	640 x 480 @ 120Hz		3840 x 2160p @ 30Hz	
	1280 x 800 @ 120Hz		4096 x 2160p @ 24Hz	
			4096 x 2160p @ 25Hz	
	1080P/WUXGA:		4096 x 2160p @ 30Hz	
	1280 x 720 @ 60Hz		3840 x 2160p @ 50Hz (tuki HDMI 2.0:lle, HDMI 1.4 EI tuettu)	
	1280 x 800 @ 60Hz		3840 x 2160p @ 60Hz (tuki HDMI 2.0:lle, HDMI 1.4 EI tuettu)	
	1280 x 1024 @ 60Hz		4096 x 2160p @ 50Hz (tuki HDMI 2.0:lle, HDMI 1.4 EI tuettu)	
	640 x 480 @ 120Hz		4096 x 2160p @ 60Hz (tuki HDMI 2.0:lle, HDMI 1.4 EI tuettu)	
	800 x 600 @ 120Hz			
	1024 x 768 @ 120Hz			
	1280 x 800 @ 120Hz			

LISÄTIETOJA

Analoginen

B0/Määritetty ajastus	B0/Standardiajoitus	B0/Yksityiskohtainen ajastus	B1/Yksityiskohtainen ajastus
720 x 400 @ 70Hz	SVGA:	Alkuperäinen ajoitus:	1366 x 768 @ 60Hz
640 x 480 @ 60Hz	800 x 600 @ 120Hz	XGA: 1024 x 768 @ 60Hz	1280 x 800 @ 120Hz
640 x 480 @ 67Hz	1024 x 768 @ 120Hz	WXGA: 1280 x 800 @ 60Hz	1920 x 1200 @ 60Hz
640 x 480 @ 72Hz	1280 x 800 @ 60Hz	1080P: 1920 x 1080 @ 60Hz	
640 x 480 @ 75Hz	1280 x 1024 @ 60Hz	WUXGA: 1920 x 1200 @ 60Hz	
800 x 600 @ 56Hz	1280 x 720 @ 60Hz		
800 x 600 @ 60Hz	640 x 480 @ 120Hz		
800 x 600 @ 72Hz			
800 x 600 @ 75Hz	XGA/WXGA		
832 x 624 @ 75Hz	800 x 600 @ 120Hz		
1024 x 768 @ 60Hz	1024 x 768 @ 120Hz		
1024 x 768 @ 70Hz	1280 x 800 @ 60Hz		
1024 x 768 @ 75Hz	1280 x 1024 @ 60Hz		
1280 x 1024 @ 75Hz	1280 x 720 @ 60Hz		
1152 x 870 @ 75Hz	640 x 480 @ 120Hz		
	1080P/WUXGA:		
	1280 x 720 @ 60Hz		
	1280 x 800 @ 60Hz		
	1280 x 1024 @ 60Hz		
	640 x 480 @ 120Hz		
	800 x 600 @ 120Hz		
	1024 x 768 @ 120Hz		

LISÄTIETOJA

True 3D video -yhteensopivuus

		Tuloajoitus		
Tuloresoluutiot	HDMI 1.4a 3D-tulo	1280 x 720P @ 50Hz	Top-and-Bottom	
		1280 x 720P @ 60Hz	Top-and-Bottom	
		1280 x 720P @ 50Hz	Frame Packing	
		1280 x 720P @ 60Hz	Frame Packing	
		1920 x 1080i @ 50Hz	Side-by-Side (Puoli)	
		1920 x 1080i @ 60Hz	Side-by-Side (Puoli)	
		1920 x 1080P @ 24Hz	Top-and-Bottom	
		1920 x 1080P @ 24Hz	Frame Packing	
		HDMI 1.3	1920 x 1080i @ 50Hz	Side-by-Side (Puoli)
	1920 x 1080i @ 60Hz			
	1280 x 720P @ 50Hz			
	1280 x 720P @ 60Hz			
	800 x 600 @ 60Hz			
	1024 x 768 @ 60Hz			
	1280 x 800 @ 60Hz			
	1920 x 1080i @ 50Hz		Top-and-Bottom	TAB-tila on päällä
	1920 x 1080i @ 60Hz			
	1280 x 720P @ 50Hz			
	1280 x 720P @ 60Hz			
	800 x 600 @ 60Hz			
1024 x 768 @ 60Hz				
1280 x 800 @ 60Hz				
480i	HQFS	3D-muoto on Frame sequential		

Huomautus:

- Jos 3D-tulo on 1080p@24 Hz, DMD:n tulisi toistua kokonaisuena monikertana 3D-tilalla.
- Tuki NVIDIA 3DTV -toistolle, jos Optomalla ei ole patenttimaksua.
- 1080i@25 Hz ja 720p@50 Hz toimivat 100 Hz:illä; 1080p@24 Hz toimii 144 Hz:illä; muut 3D-ajoitukset toimivat 120 Hz:illä.

LISÄTIETOJA

Kuvakoko ja projisointietäisyys

1080p-malli

(16:9)-näytön halkaisijan pituus	Näytön koko (LxK)				Projektioetäisyys (E)				Offset (Hd)	
	(m)		(tuumaa)		(m)		(jalkaa)			
	Leveys	Korkeus	Leveys	Korkeus	Laaja	Tele	Laaja	Tele	(m)	(tuumaa)
28,3	0,63	0,35	24,67	13,87	Ei sovellu	1,0	Ei sovellu	3,28	0,04	1,57
40	0,89	0,5	34,86	19,6	1,1	1,4	3,61	4,59	0,05	1,97
50	1,11	0,62	43,58	24,5	1,3	1,8	4,27	5,91	0,06	2,36
60	1,33	0,75	52,29	29,4	1,6	2,1	5,25	6,89	0,07	2,76
70	1,55	0,87	61,01	34,3	1,9	2,5	6,23	8,20	0,09	3,54
80	1,77	1	69,73	39,2	2,1	2,8	6,89	9,19	0,10	3,94
90	1,99	1,12	78,44	44,1	2,4	3,2	7,87	10,50	0,11	4,33
100	2,21	1,25	87,16	49	2,7	3,5	8,86	11,48	0,12	4,72
120	2,66	1,49	104,59	58,8	3,2	4,2	10,50	13,78	0,15	5,91
150	3,32	1,87	130,74	73,5	4,0	5,3	13,12	17,39	0,18	7,09
180	3,98	2,24	156,88	88,2	4,8	6,3	15,75	20,67	0,23	9,06
200	4,43	2,49	174,32	98,1	5,4	7,0	17,72	22,97	0,25	9,84
250	5,53	3,11	217,89	122,6	6,7	8,8	21,98	28,87	0,31	12,20
300	6,64	3,74	261,47	147,1	8,0	Ei sovellu	26,25	Ei sovellu	0,37	14,57
374	8,28	4,66	325,97	183,4	10,0	Ei sovellu	32,81	Ei sovellu	0,46	18,11

Huomautus: Zoomausuhde: 1,3x

WXGA-malli

(16:9)-näytön halkaisijan pituus	Näytön koko (LxK)				Projektioetäisyys (E)				Offset (Hd)	
	(m)		(tuumaa)		(m)		(jalkaa)			
	Leveys	Korkeus	Leveys	Korkeus	Laaja	Tele	Laaja	Tele	(m)	(tuumaa)
30,1	0,65	0,41	25,52	15,95	Ei sovellu	1,0	Ei sovellu	3,28	0,05	1,97
40	0,86	0,54	33,92	21,2	1,0	1,3	3,28	4,27	0,07	2,76
50	1,08	0,67	42,40	26,5	1,3	1,7	4,27	5,58	0,09	3,54
60	1,29	0,81	50,88	31,8	1,5	2,0	4,92	6,56	0,10	3,94
70	1,51	0,94	59,36	37,1	1,8	2,3	5,91	7,55	0,12	4,72
80	1,72	1,08	67,84	42,4	2,0	2,7	6,56	8,86	0,13	5,12
90	1,94	1,21	76,32	47,7	2,3	3,0	7,55	9,84	0,15	5,91
100	2,15	1,35	84,80	53	2,5	3,3	8,20	10,83	0,16	6,30
120	2,58	1,62	101,76	63,6	3,0	4,0	9,84	13,12	0,20	7,87
150	3,23	2,02	127,20	79,5	3,8	5,0	12,47	16,40	0,25	9,84
180	3,88	2,42	152,64	95,4	4,6	6,0	15,09	19,69	0,30	11,81
200	4,31	2,69	169,60	106	5,1	6,6	16,73	21,65	0,34	13,39
250	5,38	3,37	212,00	132,5	6,4	Ei sovellu	21,00	Ei sovellu	0,41	16,14
300	6,46	4,04	254,40	159	7,6	Ei sovellu	24,93	Ei sovellu	0,50	19,69

Huomautus: Zoomausuhde: 1,3x

LISÄTIETOJA

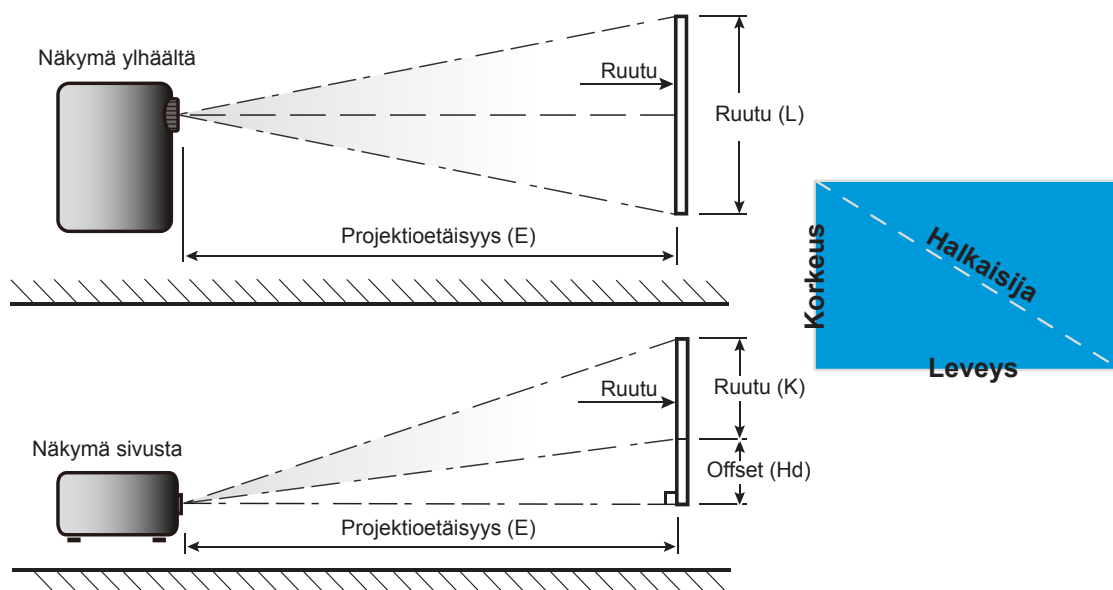

LISÄTIETOJA

WXGA-malli

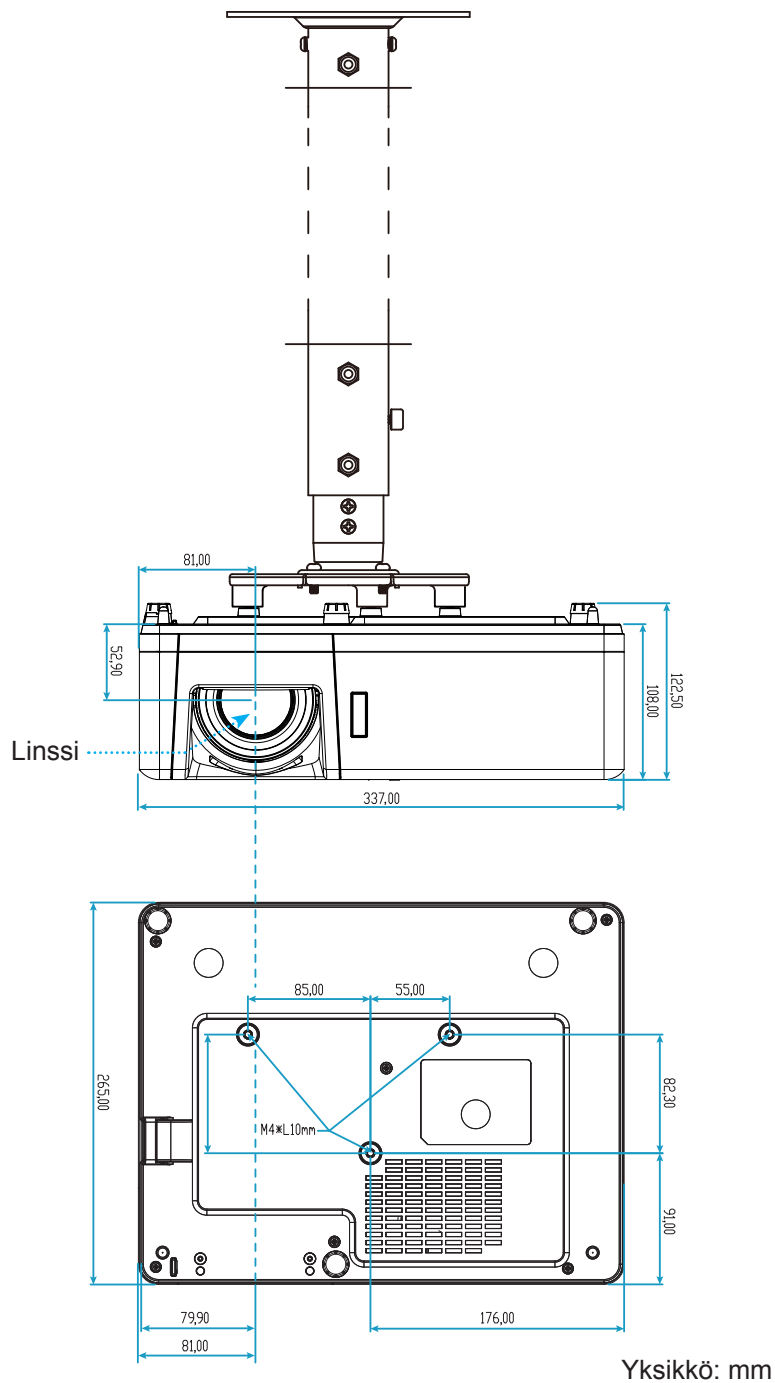

Huomautus: Vääränlaisesta asennuksesta aiheutuneet vahingot eivät kuulu takuun piiriin.



Varoitus:

- Jos ostat kattoasennussarjan muulta yhtiöltä, varmista että se käyttää oikeankokoisia ruuveja. Ruuvikokoon vaikuttaa kiinnityslevyn paksuus.
- Varmista, että katon ja projektorin pohjan välillä on vähintään 10 cm.
- Vältä asentamasta projektoria lämmönlähteen lähelle.





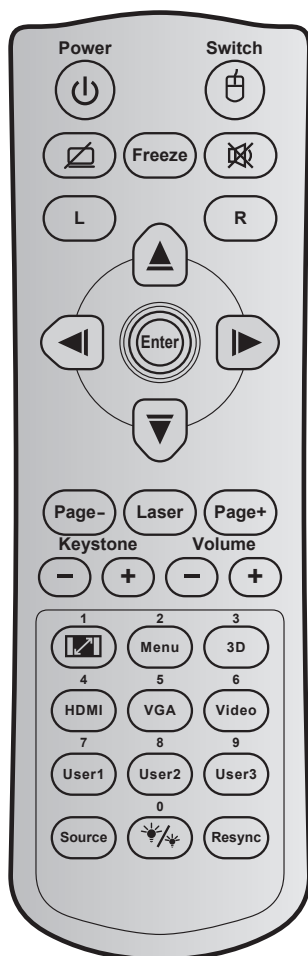

LISÄTIETOJA

Infrapunakaukosäädin 1 koodit



Näppäin	Näppäinkoodi	Tulostaminen-näppäinmääritys	Kuvaus	
Power		81	Virta päälle/pois	Paina kytkeäksesi projektorin päälle/pois.
Kytkin		3E	Kytkin	Paina kytkeäksesi USB-hiiren päälle/pois.
Tyhjä näyttö / mykistetty audio		8A		Paina piilottaaksesi/paljastaaksesi näyttökuvan ja kytkeäksesi audion päälle/pois.
Pysäytä		8B	Pysäytä	Paina pysäyttääksesi projisoidun kuvan.
Mykistys		92		Paina kytkeäksesi audion hetkellisesti pois/päälle.
Hiiren vasemman painikkeen napsautus	L	CB	L	Käytä hiiren vasemman painikkeen napsautuksena.
Hiiren oikean painikkeen napsautus	R	CC	R	Käytä hiiren oikean painikkeen napsautuksena.

LISÄTIETOJA

Näppäin	Näppäinkoodi	Tulostaminen-näppäinmääritys	Kuvaus	
Nelisuuntaiset valintanäppäimet		C6	Ylös-nuoli	Käytä painikkeita ▲ ▼ ◀ ▶ kohtien valitsemiseen tai valinnan säätämiseen.
		C8	Vasen-nuoli	
		C9	Oikea-nuoli	
		C7	Alas-nuoli	
Enter		C5	Enter	Vahvista valinta.
		CA	Enter	
Page -		C2	Page -	Paina siirtyäksesi sivun alaspäin.
Laser		Ei sovellettavissa	Laser	Käytä laser-osoittimena.
Page +		C1	Page +	Paina siirtyäksesi sivun ylöspäin.
Kuvankorjaus		85	Kuvankorjaus+	Paina säätääksesi projektorin kallistuman aiheuttamaa kuvavääristymää.
		84	Kuvankorjaus-	
Äänenvoimakkuus		8C	Äänenvoimakkuus +	Paina lisätäksesi/vähentääksesi äänenvoimakkuutta.
		8F	Äänenvoimakkuus -	
Kuvasuhde / 1		98	 / 1	<ul style="list-style-type: none"> Paina muuttaaksesi näytetyn kuvan kuvasuhdetta. Käytä numeronäppäimistön numerona "1".
Valikko / 2		88	Valikko/2	<ul style="list-style-type: none"> Paina näyttääksesi projektorin näyttövalikot tai poistuaksesi niistä. Käytä numeronäppäimistön numerona "2".
3D / 3		93	3D/3	<ul style="list-style-type: none"> Paina valitaksesi manuaalisesti 3D-sisältöä vastaava 3D-tila. Käytä numeronäppäimistön numerona "3".
HDMI / 4		86	HDMI/4	<ul style="list-style-type: none"> Paina valitaksesi HDMI-lähde. Käytä numeronäppäimistön numerona "4".
VGA / 5		D0	VGA/5	<ul style="list-style-type: none"> Paina valitaksesi VGA-lähteen. Käytä numeronäppäimistön numerona "5".
Video/6		D1	Video/6	Käytä numeronäppäimistön numerona "6".
Käyttäjä 1 / 7; Käyttäjä 2 / 8; Käyttäjä 3 / 9		D2	Käyttäjä 1/7	<ul style="list-style-type: none"> Käyttäjän määrittämät näppäimet. Katso asetusohjeet sivulla 43. Käytä numeronäppäimistön numeroina "7", "8" ja "9".
		D3	Käyttäjä 2/8	
		D4	Käyttäjä 3/9	
Source		C3	Source	Paina valitaksesi tulosignaalin.
Kirkkaustaso / 0		96	 / 0	<ul style="list-style-type: none"> Paina säätääksesi automaattisesti kuvan kirkkaus optimaalisen kontrastin saavuttamiseksi. Käytä numeronäppäimistön numerona "0".
Re-sync		C4	Re-Sync	Paina synkronoidaksesi projektorin vastaamaan automaattisesti lähdesignaalia.





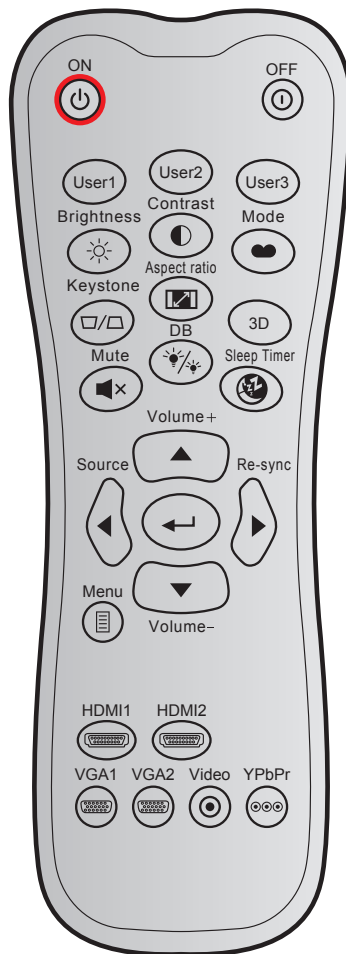











LISÄTIETOJA

Infrapunakaukosäädin 2 koodit



Näppäin		Mukautettu koodi		Datakoodi	Tulostaminen-näppäinmääritys	Kuvaus
		Tavu 1	Tavu 2	Tavu 3		
Virta päälle		32	CD	02	Päälle	Paina kytkeäksesi projektorin päälle.
Virta pois		32	CD	2E	Pois	Paina kytkeäksesi projektorin pois päältä.
Käyttäjä 1		32	CD	36	Käyttäjä1	Käyttäjän määrittämät näppäimet. Katso asetusohjeet sivulla 43.
Käyttäjä 2		32	CD	65	Käyttäjä2	
Käyttäjä 3		32	CD	66	Käyttäjä3	
Kirkkaus		32	CD	41	Kirkkaus	Säädä kuvan kirkkaus.
Kontrasti		32	CD	42	Kontrasti	Säädä kuvien tummimpien ja vaaleimpien kohtien välistä suhdetta.
Näyttötila		32	CD	05	Tila	Valitse näyttötila eri sovellusten optimoituja asetuksia varten. Katso sivu 32.

LISÄTIETOJA

Näppäin		Mukautettu koodi		Datakoodi	Tulostaminen-näppäinmääritys	Kuvaus
		Tavu 1	Tavu 2	Tavu 3		
Kuvankorjaus		32	CD	07	Kuvankorjaus	Voit korjata projektorin kallistuksen aiheuttamaa kuvan vääristymää.
Kuvasuhde		32	CD	64	Kuvasuhde	Paina muuttaaksesi näytetyn kuvan kuvasuhdetta.
3D		32	CD	89	3D	Valitse manuaalisesti 3D-sisältöä vastaava 3D-tila.
Äänenvoimakkuus +		32	CD	09	Äänenvoimakkuus +	Säädä lisätäksesi äänenvoimakkuutta.
Neljä suuntanäppäintä		32	CD	11	▲	Käytä painiketta ▲, ◀, ▶ tai ▼ kohtien valitsemiseen tai valinnan säätämiseen.
		32	CD	10	◀	
		32	CD	12	▶	
		32	CD	14	▼	
Source		32	CD	18	Source	Valitse tulosignaali painamalla "Source"-painiketta.
Enter-näppäin		32	CD	0F		Vahvista valinta.
Re-sync		32	CD	04	Re-sync	Synkronoi projektori automaattisesti vastaamaan lähdesignaalia.
Äänenvoimakkuus -		32	CD	0C	Äänenvoimakkuus -	Säädä vähentääksesi äänenvoimakkuutta.
Valikko		32	CD	0E	Valikko	Näyttää projektorin näyttövalikot tai poistuu niistä.
HDMI 1		32	CD	16	HDMI1	Paina "HDMI1" valitaksesi lähteen HDMI 1 / MHL-liitännästä.
HDMI 2		32	CD	30	HDMI2	Paina "HDMI2", jos haluat valita lähteen HDMI 2-liitimestä.
VGA 1		32	CD	1B	VGA1	Paina "VGA1" valitaksesi lähteen VGA In -liitännästä.
VGA 2		32	CD	1E	VGA2	Ei toimintoa.
Video		32	CD	1C	Video	Ei toimintoa.
YPbPr		32	CD	17	YPbPr	Ei toimintoa.

LISÄTIETOJA

Vianmääritys

Jos projektoria käyttäessäsi esiintyy ongelmia, katso seuraavia ohjeita. Jos ongelma ei poistu, ota yhteyttä paikalliseen jälleenmyyjään tai huoltokeskukseen.

Kuvaongelmat

-  *Ruudulle ei ilmesty kuvaa*

 - Varmista, että kaikki kaapelit ja virtaliitännät on liitetty kunnolla "Asennus"-osiossa kuvatulla tavalla.
 - Tarkista, että liittimet ovat ehjiä.
 - Varmista, että "Mykistys"-ominaisuutta ei ole kytketty päälle.

-  *Kuva ei ole tarkka*

 - Kierrä tarkennusrengasta myötä- tai vastapäivään, kunnes kuva on terävä ja selkeä. (Katso sivu 18).
 - Varmista, että heijastusnäyttö on vaaditun etäisyyden päässä projektorista. (Katso sivut 57-58.)

-  *Kuva on venynyt näytettäessä 16:9-muotoista DVD-levyä*

 - Kun toista anamorfista DVD:tä tai 16:9 DVD:tä, projektori näyttää parhaan kuvan 16:9 muodossa projektoripuolella.
 - Jos toistat LBX-muotoista DVD:tä, vaihda muoto LBX:ksi projektorin näyttövalikossa.
 - Jos toistat 4:3 -muotoista DVD:tä, vaihda muoto 4:3 :ksi projektorin näyttövalikossa.
 - Aseta näyttömuodoksi 16:9-laajakuvasuhte DVD-soittimesta.

-  *Kuva on liian pieni tai iso*

 - Kierrä zoomausvipua myötä- tai vastapäivään kasvattaaksesi tai pienentääksesi projisoidun kuvan kokoa. (Katso sivu 18).
 - Siirrä projektoria lähemmäs tai kauemmas valkokankaasta.
 - Paina "Valikko" projektorin paneelista ja siirry kohtaan "Näyttö → Aspect Ratio". Kokeile eri asetuksia.

-  *Kuva on kallistunut sivuilta:*

 - Jos mahdollista, sijoita projektori uudelleen niin, että se on keskitetty valkokankaaseen ja sijaitsee sen alareunan alapuolella.

-  *Kuva on käänteinen*

 - Valitse kuvaruutuvalikon kohta "Asetukset → Projisointi" ja säädä heijastuksen suunta.

LISÄTIETOJA

Muita ongelmia

-  *Projektori lakkaa vastaamasta hallintalaitteisiin*
- Jos mahdollista, sulje monitori ja irrota virtajohto ja odota vähintään 20 sekuntia, ennen kuin yhdistät virtajohdon uudelleen.

Kaukosäädinongelmat

-  *Jos kaukosäädin ei toimi*
- Tarkista, että kaukosäädintä osoitetaan $\pm 30^\circ$ kulmassa projektorin infrapunavastaanottimista.
 - Tarkista, ettei kaukosäätimen ja projektorin välillä ole esteitä. Siirrä 12 metrin säteelle projektorista.
 - Varmista, että paristot on asetettu oikein.
 - Vaihda paristot, jos ne ovat vanhentuneet.

LISÄTIETOJA

Varoitusvalot

Kun varoitusosoittimet (katso seuraavasta) syttyvät tai vilkkuvat, projektori sammuu automaattisesti:

- "Lamppu"-LED-merkkivalo palaa punaisena, ja jos "Virta"-merkkivalo vilkkuu punaisena.
- "Lamppu"-LED-merkkivalo palaa punaisena, ja jos "Virta"-merkkivalo vilkkuu punaisena. Tämä osoittaa, että projektori on ylikuumentunut. Tavallisissa oloissa projektori voidaan kytkeä takaisin päälle.
- "Lämpötila"-LED-merkkivalo vilkkuu punaisena ja jos "Virta"-merkkivalo vilkkuu punaisena.

Irrota virtajohto projektorista, odota 30 sekuntia ja yritä uudelleen. Jos varoitusvalo syttyy uudelleen tai vilkkuu, ota yhteyttä lähimpään huoltokeskukseen saadaksesi tukea.

LED-merkkivalojen selitys

Viesti	Virran merkkivalo		Lämpötilan merkkivalo	Lampun merkkivalo
	(Punainen)	(Sininen)	(Punainen)	(Punainen)
Valmiustila (Virtajohto)	Tasainen valo			
Virta päällä (lämmitys)		Vilkkuu (0,5 s pois / 0,5 s päälle)		
Virta päällä ja lamppu palaa		Tasainen valo		
Virta pois (jäähdytys)		Vilkkuu (0,5 s pois / 0,5 s päällä). Palaa takaisin tasaiseen punaiseen valoon, kun jäähdytintuuletin kytkeytyy pois päältä.		
Quick Resume (100 s)		Vilkkuu (0,25 s pois / 0,25 s päälle)		
Virhe (lamppuvika)	Vilkkuu			Tasainen valo
Virhe (tuuletinvika)	Vilkkuu		Vilkkuu	
Virhe (ylikuumentunut)	Vilkkuu		Tasainen valo	

- Virta pois:

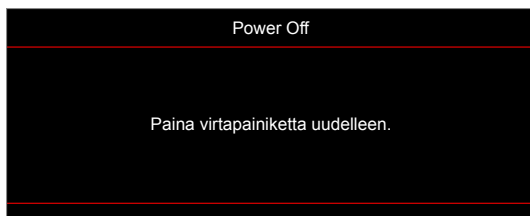

- Lämpötilavaroitus:



LISÄTIETOJA

Tekniset tiedot

Optinen	Kuvaus
Maksimikuvatarkkuus	1080p
Natiiviresoluutio	<ul style="list-style-type: none">• 1080p• WXGA
Linssi	Manuaalinen zoomaus ja tarkennus
Kuvakoko (halkaisija)	<ul style="list-style-type: none">• 1080p: 28,3" - 374" (optimoitu @82")• WXGA: 30,1" - 301" (optimoitu @60")
Heijastusetäisyys	<ul style="list-style-type: none">• 1080p: 1,0 m - 10 m (optimoitu @2,14 m)• WXGA: 1,0 m - 7,7 m (optimoitu @2,14 m)

Sähköinen	Kuvaus
Tulot	<ul style="list-style-type: none">• HDMI 1.4a• HDMI 2.0b / MHL 2.2• VGA In• Audio In 3,5 mm• USB Type-A virtaa varten USB 5 V / 1,5 A
Lähdöt	<ul style="list-style-type: none">• Audio Out 3,5 mm
Control	<ul style="list-style-type: none">• Micro USB• RS-232• RJ-45 (tuki web-ohjaukselle)
Värintoisto	1073,4 miljoonaa väriä
Skannausnopeus	<ul style="list-style-type: none">• Vaakasuora skannausnopeus: 15,375 - 91,146 KHz• Pystysuora skannausnopeus: 50 - 85 Hz (120 Hz 3D-projektorilla)
Sisäinen kaiutin	Kyllä, 10 W
Tehovaatimus	100 - 240 V ±10 %, AC 50/60 Hz
Tuleva virta	3,0A

Mekaaninen	Kuvaus
Asennussuuntaus	Etu, Taka, Katto, Taka-ylä
Mitat	<ul style="list-style-type: none">• 337 (L) x 265 (S) x 108 (K) mm (ilman jalkoja)• 337 (L) x 265 (S) x 122,5 (K) mm (jalkojen kanssa)
Paino	< 5,0kg
Ympäristöolosuhteet	Käyttö 5 - 40 °C, 10 - 85 % kosteus (ei-kondensoituva)

Huomautus: Kaikki tekniset tiedot voivat muuttua ilman ilmoitusta.

LISÄTIETOJA

Optoman maailmanlaajuiset toimistot

Jos laite tarvitsee huoltoa, ota yhteys paikalliseen myyntipisteeseen.

USA

47697 Westinghouse Drive,
Fremont, CA 94539, USA
www.optomausa.com

☎ 888-289-6786
📠 510-897-8601
✉ services@optoma.com

Kanada

47697 Westinghouse Drive,
Fremont, CA 94539, USA
www.optomausa.com

☎ 888-289-6786
📠 510-897-8601
✉ services@optoma.com

Latinalainen Amerikka

47697 Westinghouse Drive,
Fremont, CA 94539, USA
www.optomausa.com

☎ 888-289-6786
📠 510-897-8601
✉ services@optoma.com

Eurooppa

Unit 1, Network 41, Bourne End Mills
Hemel Hempstead, Herts,
HP1 2UJ, United Kingdom
www.optoma.eu
Huoltopuh.: +44 (0)1923 691865

☎ +44 (0) 1923 691 800
📠 +44 (0) 1923 691 888
✉ service@tsc-europe.com

Benelux BV

Randstad 22-123
1316 BW Almere
The Netherlands
www.optoma.nl

☎ +31 (0) 36 820 0252
📠 +31 (0) 36 548 9052

Ranska

Bâtiment E
81-83 avenue Edouard Vaillant
92100 Boulogne Billancourt, France

☎ +33 1 41 46 12 20
📠 +33 1 41 46 94 35
✉ savoptoma@optoma.fr

Espanja

C/ José Hierro,36 Of. 1C
28522 Rivas VaciaMadrid,
Spain

☎ +34 91 499 06 06
📠 +34 91 670 08 32

Saksa

Wiesenstrasse 21 W
D40549 Düsseldorf,
Germany

☎ +49 (0) 211 506 6670
📠 +49 (0) 211 506 66799
✉ info@optoma.de

Skandinavia

Lerpeveien 25
3040 Drammen
Norway

☎ +47 32 98 89 90
📠 +47 32 98 89 99
✉ info@optoma.no

PO.BOX 9515
3038 Drammen
Norway

Korea

WOOMI TECH.CO.,LTD.
4F, Minu Bldg.33-14, Kangnam-Ku,
Seoul,135-815, KOREA
korea.optoma.com

☎ +82+2+34430004
📠 +82+2+34430005

Japani

東京都足立区綾瀬3-25-18
株式会社オーエス
コンタクトセンター: 0120-380-495

✉ info@os-worldwide.com
www.os-worldwide.com

Taiwan

12F., No.213, Sec. 3, Beixin Rd.,
Xindian Dist., New Taipei City 231,
Taiwan, R.O.C.
www.optoma.com.tw

☎ +886-2-8911-8600
📠 +886-2-8911-6550
✉ services@optoma.com.tw
asia.optoma.com

Hongkong

Unit A, 27/F Dragon Centre,
79 Wing Hong Street,
Cheung Sha Wan,
Kowloon, Hong Kong

☎ +852-2396-8968
📠 +852-2370-1222
www.optoma.com.hk

Kiina

5F, No. 1205, Kaixuan Rd.,
Changning District
Shanghai, 200052, China

☎ +86-21-62947376
📠 +86-21-62947375
www.optoma.com.cn

